

Washing Machine
Lave-linge
Wasmachine
Waschmaschine

WMD 77147

BEKO

1 Warnings

General Safety

- Never place your machine on a carpet covered floor. Otherwise, lack of airflow from below of your machine may cause electrical parts to overheat. This may cause problems with your washing machine.
- If the power cable or mains plug is damaged you must call Authorized Service for repair.
- Fit the drain hose into the discharge housing securely to prevent any water leakage and to allow machine to take in and discharge water as required. It is very important that the water intake and drain hoses are not folded, squeezed, or broken when the appliance is pushed into place after it is installed or cleaned.
- Your washing machine is designed to continue operating when the power restores after a power interruption. The machine will resume its program when the power restores. Press the “Start/Pause/Cancel” button for 3 seconds to cancel the program (See, Canceling a Program)
- There may be some water in your machine when you receive it. This is from the quality control process and is normal. It is not harmful to your machine.
- Some problems you may encounter may be caused by the infrastructure. Press “Start/Pause/Cancel” button for 3 seconds to cancel the program set in your machine before calling the authorized service.

First Use

- Carry out your first washing process without loading your machine and with detergent under “Cottons 90°C” program.
- Ensure that the cold and hot water connections are made correctly when installing your machine.
- If the current fuse or circuit breaker is less than 16 Amperes, please have a qualified electrician install a 16 Ampere fuse or circuit breaker.
- While using with or without a transformer, do not neglect to have the grounding installation laid by a qualified electrician. Our company shall not be liable for any damages that may arise when the machine is used on a line without grounding.
- Keep the packaging materials out of reach of children or dispose them by classifying according to waste directives.

Intended use

- This product has been designed for home use.
- The appliance may only be used for washing and rinsing of textiles that are marked accordingly.

Safety instructions

- This appliance must be connected to an earthed outlet protected by a fuse of suitable capacity.
- The supply and draining hoses must always be securely fastened and remain in an undamaged state.
- Fit the draining hose to a washbasin or bathtub securely before starting up your machine. There may be a risk of being scalded due to high washing temperatures!
- Never open the loading door or remove the filter while there is still water in the drum.
- Unplug the machine when it is not in use.
- Never wash down the appliance with a water hose! There is the risk of electric shock!
- Never touch the plug with wet hands. Do not operate the machine if the power cord or plug is damaged.
- For malfunctions that cannot be solved by information in the operating manual:
- Turn off the machine, unplug it, turn off the water tap and contact an authorized service agent. You may refer to your local agent or solid waste collection center in your municipality to learn how to dispose of your machine.

If there are children in your house...

- Keep children away from the machine when it is operating. Do not let them tamper with the machine.
- Close the loading door when you leave the area where the machine is located.

2 Installation

Removing packaging reinforcement

Tilt the machine to remove the packaging reinforcement. Remove the packaging reinforcement by pulling the ribbon.

Opening the transportation locks

A Transportation safety bolts must be removed before operating the washing machine! Otherwise, the machine will be damaged!

1. Loosen all the bolts with a spanner until they rotate freely ("C")
2. Remove transportation safety bolts by turning them gently.
3. Fit the covers (supplied in the bag with the Operation Manual) into the holes on the rear panel. ("P")

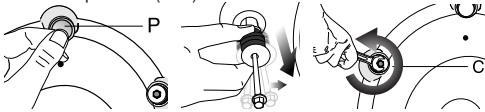

C Keep the transportation safety bolts in a safe place to reuse when the washing machine needs to be moved again in the future.

C Never move the appliance without the transportation safety bolts properly fixed in place!

Adjusting the feet

A Do not use any tools to loosen the lock nuts. Otherwise, they can be damaged.

1. Manually (by hand) loosen the lock nuts on the feet.
2. Adjust them until the machine stands level and firmly.
3. Important: Tighten all lock nuts up again.

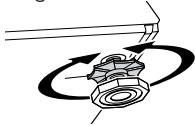

Connecting to the water supply.

Important:

- The water supply pressure required to run the machine must be 1-10 bar (0,1 – 1 MPa).
- Connect the special hoses supplied with the machine to the water intake valves on the machine.

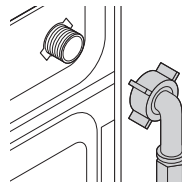

- If you are going to use your double water-inlet machine as a single (cold) water-inlet unit, you must install the stopper*, supplied with your machine to the hot water valve.
- If you want to use both water inlets of the product, you can connect the hot water hose after removing the stopper and gasket group from the hot water valve.

* Applies for the products supplied with a blind stopper group.

- Models with a single water inlet should not be connected to the hot water tap.

When returning the appliance to its place after maintenance or cleaning, care should be taken not to fold, squeeze or block the hoses.

Connecting to the drain

The water discharge hose can be attached to the edge of a washbasin or bathtub. The drain hose should be firmly fitted into the drain as to not get out of its housing.

Important:

- The end of the drain hose must be directly connected to the wastewater drain or to the washbasin.
- The hose should be attached to a height of at least 40 cm, and 100 cm at most.
- In case the hose is elevated after laying it on the floor level or close to the ground (less than 40 cm above the ground), water discharge becomes more difficult and the laundry may come out wet.

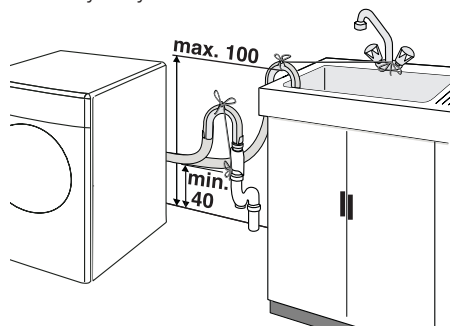

- The hose should be pushed into the drainage for more than 15 cm. If it is too long you may have it shortened.
- The maximum length of the combined hoses must not be longer than 3.2 m.

Electrical connection

Connect the machine to an earthed outlet protected by a fuse of suitable capacity.

Important:

- Connection should comply with national regulations.
- The voltage and the allowed fuse protection are specified in the section "Technical Specifications".
- The specified voltage must be equal to your mains voltage.
- Connection via extension cords or multi-plugs should not be made.

B A damaged power cable must be replaced by a qualified electrician.

B The appliance must not be operated unless it is repaired! There is the risk of electric shock!

3 Initial preparations for washing

Preparing clothes for washing

Laundry items with metal attachments such as bras, belt buckles and metal buttons will damage the machine. Remove metal attachments or place the items in a clothing bag, pillow case, or something similar.

- Sort the laundry according to type of fabric, color, and degree of soiling and permissible water temperature. Always follow the advice on the garment labels.
- Place small items like infants' socks and nylon stockings, etc. in a laundry bag, pillow case or something similar. This will also save your laundry from getting lost.
- Wash "machine washable" or "hand washable" labeled products only with an appropriate program.
- Do not wash colors and whites together. New, dark colored cottons may release a lot of dye. Wash them separately.
- Use only dyes/color changers and lime removers suitable for machine wash. Always follow the instructions on the packaging.
- Wash trousers and delicate clothes turned inside out.

Correct load capacity

C Please follow the information in the "Program Selection Table". Washing results will degrade when the machine is overloaded.

Loading door

The door locks during program operation and the Door Locked Symbol lights up. The door can be opened when the symbol fades out.

Detergents and softeners

Detergent Drawer

The detergent drawer is composed of three compartments:

The detergent dispenser may be in two different types according to the model of your machine.

- (I) for prewash
- (II) for main wash
- (III) siphon
- (☼) for softener

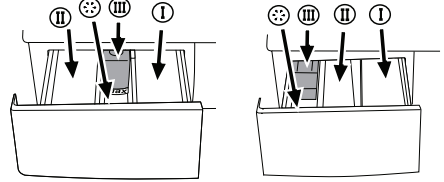

Detergent, softener and other cleaning agents

Add detergent and softener before starting the washing program.

Never open the detergent dispenser drawer while the washing program is running!

When using a program without pre-wash, no detergent should be put into the pre-wash compartment (Compartment no. I).

Detergent quantity

The amount of washing detergent to be used depends on the amount of laundry, the degree of soiling and water hardness.

- Do not use amounts exceeding the quantities recommended on the package to avoid problems of excessive foam, poor rinsing, financial savings and finally, environmental protection.
- Never exceed the (> max <>) level marking; otherwise, the softener will be wasted without being used.
- Do not use liquid detergent if you want to wash using the time delay feature.

5 Selecting a Program and Operating Your Machine

Control panel

Figure 1

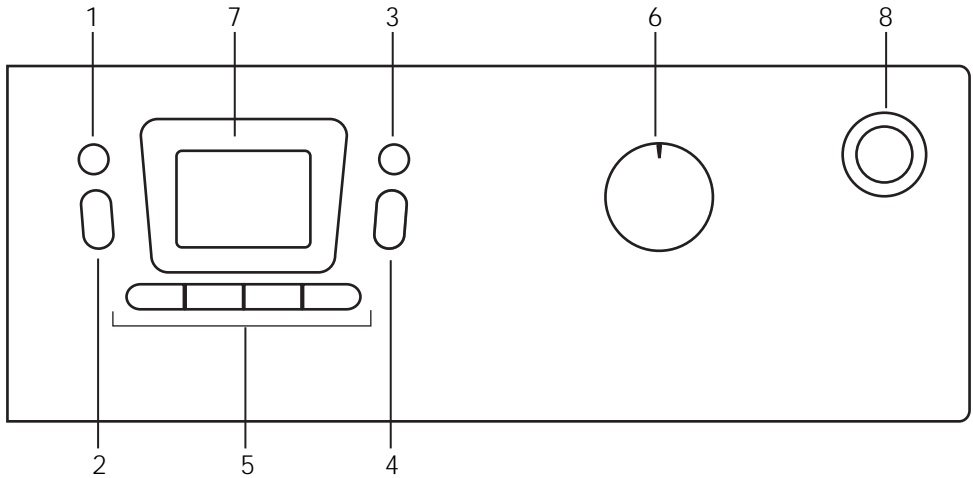

- 1 - Spin Speed Adjustment Button
- 2 - Time Delaying Button (+/-)
- 3 - Temperature Adjustment Button
- 4 - Start/Pause/Cancel Button

- 5 - Auxiliary Function Buttons
- 6 - Program Selection Knob
- 7 - Display
- 8 - On/Off Button

Display symbols

- 7.a - Spin Speed Indicator
- 7.b - Temperature Indicator
- 7.c - Spin Symbol
- 7.d - Temperature Symbol
- 7.e - Remaining Time and Delaying Time Indicator
- 7.f - Program Indicator Symbols (pre-wash/main wash/rinse/softener/spin)
- 7.g - Economy Symbol
- 7.h - Time Delaying Symbol
- 7.i - Door Locked Symbol
- 7.j - Start Symbol
- 7.k - Standby Symbol
- 7.l - Auxiliary Function Symbols

Figure 2

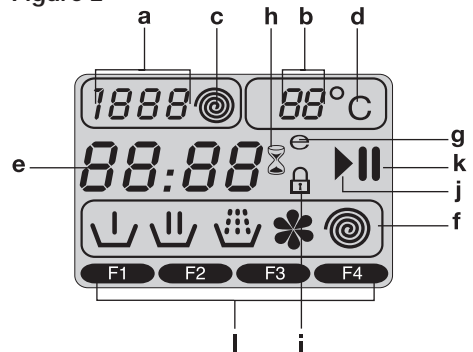

Turning the machine on

Plug in your machine. Turn the tap on completely. Check if the hoses are connected tightly. Place the laundry in the machine. Add detergent and softener. Press the "On/Off" button.

Program selection

Select the appropriate program from the program table according to type, amount and degree of soiling of the laundry and washing temperatures.

Turn the Program Selection Knob to the program mode that you wish to wash your laundry.

The recommended temperature and spin speed for the selected program appear. Press "Start/Pause/Cancel" button to start the program.

Main programs

Depending on the type of textile, the following main programs are available:

• Katoen (Cottons)

You can wash your durable clothes with this program. Your laundry will be washed with vigorous washing movements during a longer washing cycle. It is recommended for your cotton items (such as bed sheets, duvet and pillowcase sets, bathrobes, underclothing, etc.).

• Synthetisch (Synthetics)

You can wash your less durable clothes on this program. Gentler washing movements and a shorter washing cycle is used compared to the "Cottons" program. It is recommended for your synthetic clothes (such as shirts, blouses, synthetic/cotton blended garments, etc.). For curtains and lace, the "Synthetic 40" program with pre-wash and anti-creasing functions selected is recommended. Detergent should not be put in the pre-wash compartment. Less detergent should be put in the main wash compartment as loose knit fabrics (lace) foam too much due to its meshed structure.

• Wol (Woollens)

You can wash your machine-washable woolen garments on this program. Wash by selecting the proper temperature according to the labels of your clothes. It is recommended to use appropriate detergents for woollens.

Additional programs

For special cases, there are also extra programs available:

C Additional programs may differ according to the model of your machine.

• Babycare

Increased hygiene is provided by a longer heating period and an additional rinse cycle. It is recommended for baby clothes and clothes

worn by allergic people.

• Hand wash

You can wash your woolen/delicate clothes that bear "not machine-washable" labels for which hand wash is recommended on this program. It washes the laundry with very tender washing movements without damaging your clothes.

• Daily Xpress

This program is used to wash lightly soiled and unstained cotton garments in a short time.

• Super 40

This program washes for a longer period at 40°C and gives the same result as the "Cottons 60°C" program, thus it saves energy. It is suitable for clothes for which you cannot use the "Cottons 60°C" program.

• Donker Textiel

Use this programme to wash your dark coloured laundry, or the coloured laundry that you do not want them get faded. This programme washes your laundry with low mechanical movements and at low temperature. We recommend you to use liquid detergent or woolen shampoo for dark coloured laundry.

• Mix 40

You can use this program to wash cottons and synthetics together. There is no need to sort them.

• Intensief

You can wash your durable and heavily soiled clothes on this program. In this program, your clothes will be washed for a longer time and an extra rinse cycle will be made compared to the "Cottons" program. You can use it for your heavily soiled clothes that you wish to be rinsed gently.

• Shirts

You can use this program to wash the shirts made of cotton, synthetic and synthetic blended fabrics.

Economy Symbol

Shows energy saving programs and temperature selections.

As "Intensive" and "Hygiene" programs are long programs with higher temperature selections to ensure hygiene, "Economy" Symbol will not light up.

Special programs

For specific applications, select any of the following programs:

• Spoelen (Rinse)

This program is used when you want to rinse or starch separately.

• Spin + Drain

This program spins with maximum possible rpm in the default setting after the water drains from the machine.

C Use a lower spin speed for delicate laundries.

Temperature selection

Whenever a new program is selected, the temperature anticipated for that program appears on the temperature indicator (7b).

To change the temperature, press the temperature button. Temperature decreases in 10° increments.

Cold selection is shown with “-” symbol.

90°C	Normally soiled, white cottons and linens. (Ex.: coffee table covers, tablecloths, towels, bed sheets)
60°C	Normally soiled, fade proof colored linens, cottons or synthetic clothes (Ex.: shirts, nightgowns, pajamas) and lightly soiled white linen clothes (Ex.: underwear)
40°C 30°C Cold	Blended clothes including synthetics and woolens as well as delicates.

Spin Speed selection

Whenever a new program is selected, the maximum spin speed of the selected program is displayed on the spin speed indicator.

To decrease the spin speed, press the “Spin” button. Spin speed decreases gradually. Then, rinse hold and no spin options are shown respectively.

Rinse hold is shown with “” and no spin is shown with “. .” symbols.

If you are not going to unload your clothes immediately after the cycle, you may use rinse hold function in order to prevent your clothes become wrinkled when there is no water in the machine. With this function, your laundry is kept in the final rinsing water. If you want to spin your laundry after the rinse hold function:

- Adjust the spin speed.
- Press “Start/Pause/Cancel” button.
Program resumes. Your machine drains the water and spins your laundry.

You can use no spin function in order to drain the water without spinning at the end of the program.

Program and consumption table

EN						Auxiliary functions						Selectable temperature range °C
Programme		Max. Load (kg)	Water Consumption (l)	Energy Consumption (kWh)	Spin speed (rpm)	Voorwas	Express Wassen	Extra Spoelen	Anti-kreuk	Plus water	Rinse Hold	
Katoen	90	7	54	2.70	max.	•	•	•	•	•	•	90-Cold
Katoen	60**	7	52	1.19	max.	•	•	•	•	•	•	90-Cold
Katoen	40	7	64	0.72	max.	•	•	•	•	•	•	90-Cold
Intensief	60	7	66	1.40	max.			*	•		•	60-40
Babycare	90	7	66	2.70	max.			*			•	90-30
Synthetisch	60	3	45	1.00	1000	•	•	•	•	•	•	60-Cold
Synthetisch	40	3	45	0.45	1000	•	•	•	•	•	•	60-Cold
Mix 40	40	3.5	45	0.55	1000	•	•	•	•	•	•	40-Cold
Wol	40	1.5	56	0.30	600			•		•	•	40-Cold
Super 40	40	7	52	0.90	max.						•	40
Hand wash	30	1	40	0.25	600							30-Cold
Daily Xpress	90	7	60	2.00	max. ***			•			•	90-Cold
Daily Xpress	60	7	60	1.15	max. ***			•			•	90-Cold
Daily Xpress	30	7	70	0.20	max. ***			•			•	90-Cold
Donker Textiel	40	3	82	0.55	800			*				40-Cold

• : Selectable

* : Automatically selected, not cancellable.

** : Energy Label program (EN 60456)

*** : 1400 rpm in machines with a spin speed higher than 1400 rpm. It spins with max. rpm in machines with a spin speed lower than 1400 rpm.

- : See program description for maximum load.

C The auxiliary functions in the table vary according to the model of your machine.

C Water and power consumption and program duration differ from the table subject to changes in water pressure, water hardness and temperature, ambient temperature, type and amount of laundry, selection of auxiliary functions, and changes in supply voltage.

C Program duration will be displayed on the screen of your machine according to your selection.

Auxiliary functions

Auxiliary function selection

If an auxiliary function that should not be selected together with a previously selected function is chosen, the first selected function will be cancelled and the last auxiliary function selection will remain active.

Ex.: If you want to select pre-wash first and then quick wash, pre-wash will be cancelled and quick wash will remain active.

Auxiliary function that is not compatible with the program cannot be selected. (see, "Program Selection Table")

• Voorwas (Prewash)

When you select this function, the display will indicate "F1" symbol.

- A pre-wash is only worthwhile for heavily soiled laundry. Without pre-wash you save energy, water, detergent and time.
- Pre-wash without detergent is recommended for lace and curtains.

• Express Wassen (Quick Wash)

With this function, the wash time is shortened. "F2" symbol lights up on the display.

- Use this function for smaller amounts or slightly soiled laundries.

• Extra Spoelen (Rinse Plus)

When this function is selected, washing and rinsing is performed with plenty of water. "F3" symbol lights up on the display.

• Plus water

When this function is selected, washing and rinsing is made with plenty of water in "Cottons", "Synthetics", "Delicates" and "Woolens" programs.

C Use this function for delicate laundries that crease easily.

C Whenever you select this auxiliary function, load your machine with half of the maximum laundry specified in the program table.

• Anti-kreuk (Anti-Creasing)

With this function, drum movement will be lessened to prevent creasing and spinning speed is limited. In addition, washing is carried out at a higher water level. "F4" symbol lights up on the display.

- Use this function for delicate laundries that crease easily.

C Whenever you select this auxiliary function, load your machine with half of the maximum laundry specified in the program table.

Time display

The display shows the time remaining for the program to complete while a program is running. Time is displayed in hours and minutes as "01:30".

Time delay

With the "Time delay" function you can delay the program start up to 24 hours. Setting can be made in intervals of 30 minutes.

Open the loading door, place the laundry inside and fill detergent drawer. Set the washing program, temperature, spin speed and, if required, select the auxiliary functions. Press "Time delaying" buttons "+" and "-" to set your desired time delay. The Time delaying symbol will flash. Press "Start/Pause/Cancel" button. Then the time delay starts to count down. The Time delaying symbol will light up. The Start symbol will light up.

The ":" in the middle of the displayed time delay will start to flash.

- More laundry may be loaded or taken out during the time delay period. At the end of the time delay countdown process, time delaying symbol fades and the washing starts as the program duration is displayed.

Changing the delay time

If you want to change the time during the countdown:

Press "Start/Pause/Cancel" button. ":" in the middle of the screen will stop flashing. The Standby symbol will light up. The Time delaying symbol will flash. The Start Symbol will fade. Press "Time delaying" buttons "+" or "-" to set your desired time delay. Press "Start/Pause/Cancel" button. The Time delaying symbol will light up. The Standby symbol will fade. The Start symbol will light up. The ":" in the middle of the displayed time delay will start to flash.

Canceling the time delay

If you want to cancel the time delay countdown and start the program immediately:

Press "Start/Pause/Cancel" button. The ":" in the middle of the displayed time delay will stop flashing. Start symbol will fade. The standby symbol and the time delaying symbol will flash. Press time delaying button "-" to decrease the desired time delay. Program duration after 30 minutes shall be displayed. Press Start/Pause/Cancel Button to start the program.

Starting the Program

Press Start/Pause/Cancel button to start the program. The start symbol which indicates that the program has started will light up. The door locks and the door locked symbol will light up. The Symbol of the relevant step (prewash, main wash, rinse, softener and spin) that the program has started from will light up.

Changing the selections after the program has started

The selected spin speed and program temperature fade out. An empty frame appears.

When the "Program selection" button is brought to the appropriate position, rpm and temperature data reappear.

Switching the machine to standby mode

The machine is switched to standby mode by pressing "Start/Pause/Cancel" button momentarily. The Standby symbol which indicates the machine is in standby mode lights up and the start symbol that shows the program has started and is still continuing fades out.

Selecting or canceling an auxiliary function in pause mode

Auxiliary functions can be cancelled or selected in accordance with the step the program is at.

Adding/removing laundry in pause mode

The door can be opened if the water level is suitable. The door locked symbol will light up until the door is suitable for opening. This symbol will fade out as soon as the door is allowed to open. Laundry may be added / taken out by opening the door.

Door lock

The Door Locked Symbol lights up when the loading door is locked. This symbol will flash until the door is allowed to open. Do not force the door at this stage. This symbol will fade out as soon as the door is allowed to open. You may open the door after the symbol fades out.

Child-proof lock

Protect the appliance from being tampered by children by means of the child-proof lock. In this case, no change can be made in the running program.

C Your machine can be turned on and off with On/Off button while the child-proof lock is activated. In this case, your machine will resume its program with child-proof lock activated.

The machine is switched to child-lock by pressing the 2nd and 4th auxiliary functions for 3 sec. "C:on" (Child-proof lock is activated) label appears on the display.

The same symbol will also be displayed whenever any button is pressed while the machine is child-locked.

To deactivate the child-proof lock, press the

2nd and 4th auxiliary function buttons for 3 sec.

"C:OFF" (Child-proof lock is deactivated) label appears on the screen.

Ending the program through canceling

"Start/Pause/Cancel" button (Figure 2-10) is pressed for 3 seconds to cancel the program. Start symbol (Figure 3-7) will flash during cancellation. After cancellation, the symbol of the corresponding step at which the cancellation was made will remain lit and "End" will appear on the screen.

End of program

When the program is finished, the symbols of the relevant steps will remain lit up and the auxiliary function, spin and temperature data selected at the start-up of the program will remain selected. "End" will appear on the display.

5 Maintenance and cleaning

Detergent Drawer

Remove any powder residue buildup in the drawer. To do this;

1. Press the dotted point on the siphon in the softener compartment and pull towards you until the compartment is removed from the machine.

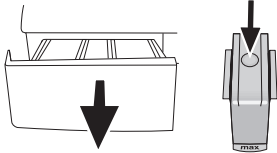

- C
1. If more than a normal amount of water and softener mixture starts to gather in the softener compartment, the siphon must be cleaned.
 2. Wash the dispenser drawer and the siphon with plenty of lukewarm water in a washbasin.
 3. Replace the drawer into its housing after cleaning. Check if the siphon is in its original location.

Inlet water filters

There is a filter at the end of each water intake valve at the back side of the machine and also at the end of each water intake hose where they are connected to the tap. These filters prevent the foreign substances and dirt in the water to enter into the machine. Filters should be cleaned as they get dirty.

- Close the taps.

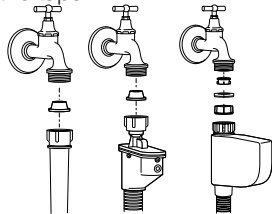

- Remove the nuts of the water intake hoses to clean the surfaces of the filters on the water intake valves with an appropriate brush.
- If the filters are very dirty, you can pull them out by means of pliers and clean them.
- Take out the filters on the flat ends of the water intake hoses together with the gaskets and clean thoroughly under streaming water.
- Replace the gaskets and filters carefully to their places and tighten the hose nuts by hand.

Draining any remaining water and cleaning the pump filter

Your product is equipped with a filter system which ensures a cleaner water discharge that extends pump life by preventing solid items such as buttons, coins and fabric fibers from clogging the pump propeller during discharge of the washing water.

- If your machine fails to drain the water, the pump filter may be clogged. You may have to clean it every 2 years or whenever it is plugged. Water must be drained off to clean the pump filter.

In addition, water may have to be drained off completely in the following cases:

- before transporting the machine (e.g. when moving house)
- when there is the danger of frost

In order to clean the dirty filter and discharge the water;

1- Unplug the machine to cut off the supply power.

A There may be water at 90°C in the machine. Therefore, the filter must be cleaned only after the inside water is cooled down to avoid hazard of scalding.

2- Open the filter cap. The filter cap may be composed of one or two pieces according to the model of your machine.

If it is composed of two pieces, press the tab on the filter cap downwards and pull the piece out towards yourself.

If it is composed of one piece, hold it from both sides and open it by pulling out.

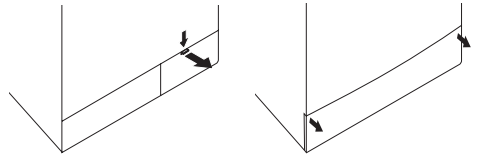

3- An emergency drain hose is supplied with some of our models. Others are not supplied with this item.

If your product is supplied with an emergency drain hose, do the following as shown in the figure below:

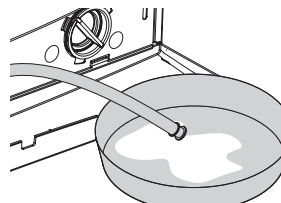

- Pull out the pump outlet hose from its housing.
- Place a large container at the end of the hose. Drain the water off into the container

by pulling out the plug at the end of the hose. If the amount of water to be drained off is greater than the volume of the container, replace the plug, pour the water out, then resume the draining process.

- After draining process is completed, replace the plug into the end of the hose and fit the hose back into its place.

If your product is not supplied with an emergency drain hose, do the following as shown in the figure below:

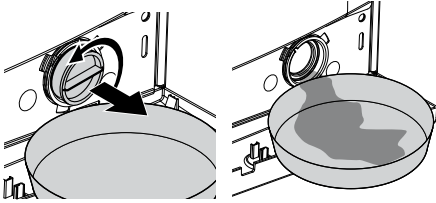

- Place a large container in front of the filter to receive water flowing from the filter.
- Loosen pump filter (anticlockwise) until water starts to flow out of it. Direct the flowing water into the container you have placed in front of the filter. You can use a piece of cloth to absorb any spilled water.
- When there is no water left, turn the pump filter until it is completely loose and remove it.
- Clean any residues inside the filter as well as fibers, if any, around the propeller region.
- If your product has a water jet feature, be sure to fit the filter into its housing in the pump. Never force the filter while replacing it into its housing. Fit the filter fully into its housing; otherwise, water may leak from the filter cap.

4- Close the filter cap.

Close the two-piece filter cap of your product by pushing the tab on it.

Close the one-piece filter cap of your product by fitting the tabs on the bottom into their positions and pushing the upper part of it.

6 Solution suggestions for problems

Problem	Cause	Explanation / Suggestion
Program cannot be started or selected.	Machine may have switched to self protection mode due to an infrastructure problem (such as line voltage, water pressure, etc.).	Reset your machine by pressing "Start/Pause/Cancel" button for 3 seconds. (see, Canceling a Program)
There is water coming from the bottom of the machine.	There might be problems with hoses or the pump filter.	Be sure the seals of the water inlet hoses are securely fitted. Tightly attach the drain hose to the tap. Make sure that the pump filter is completely closed.
Machine stopped shortly after the program started.	Machine can stop temporarily due to low voltage.	It will resume operating when the voltage is back to the normal level.
It continuously spins. Remaining time does not count down. (For models with a display)	There may be an imbalance of laundry in the machine.	The automatic spin correction system might have been activated due to the unbalanced distribution of the laundry in the drum. The laundry in the drum may be clustered (bundled laundry in a bag). Laundry should be rearranged and re-spun. No spinning is performed when the laundry is not evenly distributed in the drum to prevent any damage to the machine and to its environment.
It continuously washes. Remaining time does not count down. (For models with a display)	In the case of a paused countdown while taking in water: Timer will not countdown until the machine is filled with the correct amount of water.	The machine will wait until there is a sufficient amount of water to avoid poor washing results due to lack of water. Then the timer will start to count down.
	In the case of a paused countdown at the heating step: Time will not count down until the selected temperature for the program is reached	
	In the case of a paused countdown at the spinning step: There may be an imbalance of laundry in the machine.	The automatic spin correction system might have been activated due to the unbalanced distribution of the laundry in the drum. The laundry in the drum may be clustered (bundled laundry in a bag). Laundry should be rearranged and re-spun. No spinning is performed when the laundry is not evenly distributed in the drum to prevent any damage to the machine and to its environment.

7 Specifications

Models	WMD 77147
Maximum dry laundry capacity (kg)	7
Height (cm)	84
Width (cm)	60
Depth (cm)	54
Net Weight (kg)	71
Electricity (V/Hz.)	230 V / 50Hz
Total Current (A)	10
Total Power (W)	2200
Spinning cycle (rpm max.)	1400

Specifications of this appliance may change without notice to improve the quality of the product. Figures in this manual are schematic and may not match your product exactly.

Values stated on the machine labels or in the documentation accompanying it are obtained in laboratory in accordance with the relevant standards. Depending on operational and environmental conditions of the appliance, values may vary.



This appliance's packaging material is recyclable. Help recycle it and protect the environment by dropping it off in the municipal receptacles provided for this purpose. Your appliance also contains a great amount of recyclable material. It is marked with this label to indicate the used appliances that should not be mixed with other waste. This way, the appliance recycling organised by your manufacturer will be done under the best possible conditions, in compliance with European Directive 2002/96/EC on Waste Electrical and Electronic Equipment. Contact your town hall or your retailer for the used appliance collection points closest to your home. We thank you doing your part to protect the environment.

1 Avertissements

Sécurité générale

- Ne jamais installer votre appareil sur un sol en moquette. Dans le cas contraire, le manque d'écoulement d'air par-dessous votre machine pourrait entraîner la surchauffe des pièces électriques. Ceci pourrait entraîner des problèmes avec votre lave-linge.
- Si le câble d'alimentation ou la prise secteur est endommagé, vous devez faire appel au Service agréé pour réparation.
- Insérer solidement le tuyau de vidange dans le logement approprié pour éviter une éventuelle fuite d'eau et pour permettre à la machine d'absorber et de vidanger de l'eau comme souhaité. Il est très important que les tuyaux d'arrivée d'eau et de vidange ne soient pas dépliés, coincés, ou cassés lorsque l'appareil est inséré à l'endroit une fois installés ou nettoyés.
- Votre lave-linge a été conçu pour continuer à fonctionner en cas de coupure d'électricité. Votre machine ne reprendra pas son programme une fois le courant rétabli. Appuyez sur le bouton « Départ/Pause/Annulation » pendant 3 secondes pour annuler le programme (voir Annuler un programme).
- Il pourrait rester un peu d'eau dans votre machine après que vous l'avez reçue. Ce phénomène, qui fait suite au processus d'assurance qualité, est tout à fait normal. Ceci n'affecte pas votre machine.
- Quelques problèmes que vous pouvez rencontrer peuvent être provoqués par les infrastructures. Appuyez sur le bouton « Départ/Pause/Annulation » pendant 3 secondes pour annuler le programme défini dans votre machine, avant de contacter le service agréé.

Première mise en service

- Lancez votre premier programme de lavage pour coton en dessous de 90°C sans charge et avec du détergent.
- Assurez-vous que les raccordements d'eau froide et d'eau chaude sont effectués correctement lors de l'installation de votre machine.
- Si le fusible du courant ou le disjoncteur est inférieur à 16 ampères, veuillez demander à un électricien qualifié d'installer un fusible de 16 ampères ou un disjoncteur.
- Que vous utilisiez un transformateur ou non, ne négligez pas de demander à un électricien qualifié d'effectuer l'installation de mise à la terre. Notre société ne sera pas tenue responsable pour tous dommages qui pourraient survenir si la machine est utilisée sur un circuit sans mise à la terre.
- Mettez les matériaux d'emballage hors de portée des enfants ou débarrassez-vous-en, en les classant conformément aux directives sur les déchets.

Utilisation prévue

- Cet appareil est destiné à un usage domestique.
- L'appareil ne peut être utilisé que pour le lavage et le rinçage des textiles indiqués comme tel.

Consignes de sécurité

- L'appareil doit être raccordé à une prise de mise à la terre protégée par un fusible de capacité adaptée.
- Les tuyaux d'alimentation et de vidange doivent toujours être solidement fermés et conservés dans un bon état.
- Insérer solidement le tuyau de vidange à un lavabo ou d'une baignoire avant de mettre votre appareil en route. Vous courez le risque de vous brûler en raison des températures de lavage élevées !
- Ne jamais ouvrir la porte ou ouvrir le filtre alors qu'il y a encore de l'eau dans le tambour.
- Débranchez la machine lorsque celle-ci n'est pas en cours d'utilisation.
- Ne jamais nettoyer l'appareil à l'aide d'un tuyau d'arrosage ! Il y a un risque de décharge électrique !
- Ne jamais toucher la prise avec les mains mouillées. Ne pas mettre la machine en marche si le cordon d'alimentation ou la prise est branchée.
- Pour des dysfonctionnements qui ne peuvent être résolus grâce aux informations fournies dans le manuel:
- éteignez la machine, débranchez-la, fermez le robinet d'arrivée d'eau et contactez un agent du service agréé. Vous pouvez consulter votre agent local ou le centre de collecte des déchets solides de votre municipalité pour en savoir plus sur la procédure à suivre afin de vous débarrasser de votre machine.

S'il y a des enfants chez vous...

- Tenez à l'écart de la machine lorsque celle-ci fonctionne. Ne leur donnez pas la permission de toucher à la machine.
- Fermez la porte au moment de quitter l'endroit où se trouve la machine.

2 Installation

Retirer les renforts de conditionnement

Inclinez la machine pour retirer le renfort de conditionnement. Retirer le renfort de conditionnement en tirant sur le ruban.

Ouvrir les sécurités de transport

A Les vis de sécurité réservées au transport doivent être enlevées avant de faire fonctionner le lave-linge ! Dans le cas contraire, la machine sera endommagée !

1. Desserrez toutes les vis à l'aide d'une clé jusqu'à ce que celles-ci tournent librement (« C »)
2. Enlevez les vis de sécurité en les dévissant à la main et en les tournant doucement.
3. Insérez les cache-orifices (fournis dans le sachet avec le manuel) dans les trous à l'arrière du panneau. (« P »)

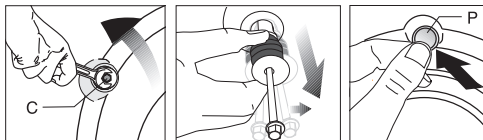

C Conservez les vis de sécurité soigneusement afin de les réutiliser au cas où vous aurez besoin de transporter le lave-linge ultérieurement.

C Ne jamais déplacer l'appareil sans que les vis de sécurité réservées au transport ne soient correctement fixées!

Ajuster les pieds

A N'utiliser aucun outil pour dévisser les contre-écrous. Sinon, vous pouvez les endommager.

1. Dévissez manuellement (à la main) les contre-écrous sur les pieds.
2. Ajustez-les jusqu'à ce que la machine soit à niveau et équilibré.
3. Important : Resserrez tous les contre-écrous.

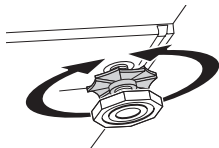

Raccorder l'arrivée d'eau.

Important:

- La pression d'eau à l'arrivée, requise pour faire fonctionner la machine, doit être de 1-10 bar (0,1 – 1 Mpa).
- Raccordez les tuyaux spéciaux fournis avec la machine aux vannes d'admission d'eau de la machine.
- Pour éviter qu'une fuite d'eau ne se

produise aux points de raccordement, des joints en caoutchouc (4 joints pour les modèles à double admission d'eau

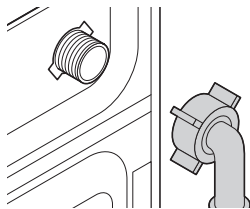

et 2 joints pour les autres modèles) sont attachés aux tuyaux. Ces joints doivent être utilisés sur le robinet et aux extrémités de raccordement des tuyaux. L'embout mâle du tuyau muni d'un filtre doit être raccordé au robinet et l'embout coudé doit être attaché à la machine. Serrez correctement les écrous du tuyau à la main ; ne jamais utiliser de clé à molette pour le faire.

- Les modèles à simple admission d'eau ne doivent pas être connectés au robinet d'eau chaude.

Au moment de retourner l'appareil à sa place après entretien ou nettoyage, des précautions doivent être prises afin de ne pas déplier, coincer, ou bloquer les tuyaux.

Raccorder le conduit d'évacuation

Le tuyau de vidange peut être attaché au bord d'un évier ou d'une baignoire. Le tuyau de vidange doit être correctement raccordé au conduit d'évacuation de sorte qu'il ne puisse pas sortir de son logement.

Important :

- L'extrémité du tuyau de vidange doit être directement raccordée au tuyau d'évacuation des eaux usées ou au lavabo.
- Le tuyau doit être attaché à une hauteur comprise entre 40 et 100 cm.
- Si le tuyau est élevé après l'avoir posé sur le niveau du sol ou près de celui-ci (moins de 40 cm au-dessus du sol), l'évacuation d'eau devient plus difficile et le linge peut se mouiller.

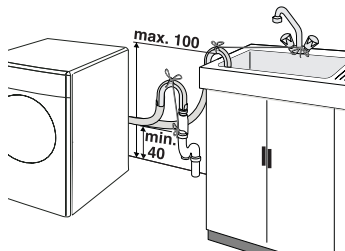

- Le tuyau doit être inséré dans le conduit d'évacuation à une distance de plus de 15 cm. Si cette distance s'avère trop longue, vous pouvez la faire raccourcir.
- La longueur maximale des tuyaux

combinés ne doit pas dépasser 3,2 cm.

Raccordement électrique

Raccordez une prise de mise à la terre protégée par un fusible de capacité adaptée.

Important:

- Le raccordement doit satisfaire les réglementations en vigueur de votre pays.
- La tension et la protection autorisée du fusible sont précisées dans la section « spécifications techniques ».
- La tension spécifiée doit être égale à celle de votre réseau.
- Le raccord à l'aide de rallonges électriques ou de multiprises ne doit pas être effectué.

B Un câble d'alimentation abîmé doit être remplacé par un électricien qualifié.

B L'appareil ne doit pas être utilisé tant qu'il n'est pas réparé ! Il y a un risque de décharge électrique !

se dégraderont lorsque la machine est surchargée.

Porte de chargement

La porte se ferme pendant le fonctionnement du programme et le Symbole Porte verrouillée s'allume. La porte peut être ouverte lorsque le symbole disparaît.

Détergents et assouplissants

Tiroir à produits

Le tiroir à produits comprend trois compartiments:

Le tiroir à produits peut se présenter en deux types différents selon le modèle de votre machine.

- (I) pour le prélavage
- (II) pour le lavage principal
- (III) siphon
- (☼) pour adoucissant

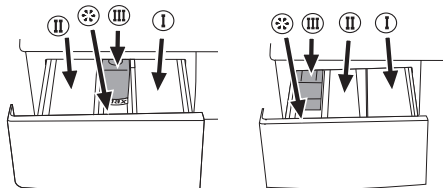

3 Préparations initiales pour le lavage

Apprêter les vêtements pour le lavage

Dés articles avec des accastillages comme les bras, les boucles de ceinture et les boutons métalliques endommageront la machine. Retirez les accastillages ou mettez les articles dans un coffret de vêtements, une taie d'oreiller, ou quelque chose de similaire.

- Triez le linge par type de textile, couleur, degré de saleté et température d'eau autorisée. Respectez toujours les conseils figurant sur les étiquettes des vêtements.
- Mettez les petits articles comme les chaussettes pour enfants et les nylons, etc. dans un filet de lavage, une taie d'oreiller ou quelque chose de similaire. Cette précaution empêchera aussi à votre linge de se perdre.
- Ne lavez les produits étiquetés « lavables en machine » ou « lavables à la main » qu'avec un programme adapté.
- Ne pas laver les couleurs et le blanc ensemble. Un coton tout neuf, noir et coloré peut produire beaucoup de teinture. Lavez-les séparément.
- N'utilisez que les changeurs de couleur/teinture et les détartrants adaptés au lave-linge. Respectez toujours les conseils figurant sur l'emballage.
- Lavez les pantalons et les vêtements délicats à l'envers.

Capacité de charge appropriée

C Veuillez suivre les informations contenues dans le « Tableau de sélection de programmes ». Les résultats du lavage

Détergent, adoucissant et autres agents nettoyants

Ajoutez le détergent et l'adoucissant avant de mettre le programme de lavage en marche.

Ne jamais ouvrir le tiroir à produits pendant que le programme de lavage est en cours d'exécution !

Lorsque vous utilisez un programme sans pré-lavage, aucun détergent ne doit être mis dans le bac de pré-lavage (Compartiment no. I).

Quantité du détergent

Le dosage du produit à utiliser dépend de la quantité du linge, du degré de saleté et de la dureté de l'eau.

- Ne pas utiliser des dosages dépassant les quantités recommandées sur l'emballage afin d'éviter les problèmes liés à un excès de mousse, à un mauvais rinçage, aux économies financières et, en fin de compte, à la protection de l'environnement.
- Ne jamais excéder le repère de niveau (> max <); sinon, l'adoucissant sera gaspillé sans avoir été utilisé.
- Ne pas utiliser le détergent liquide si vous voulez effectuer un lavage en utilisant la fonction Départ différé.

5 Sélection d'un programme et utilisation de votre appareil

Bandeau de commande

Dessin 1

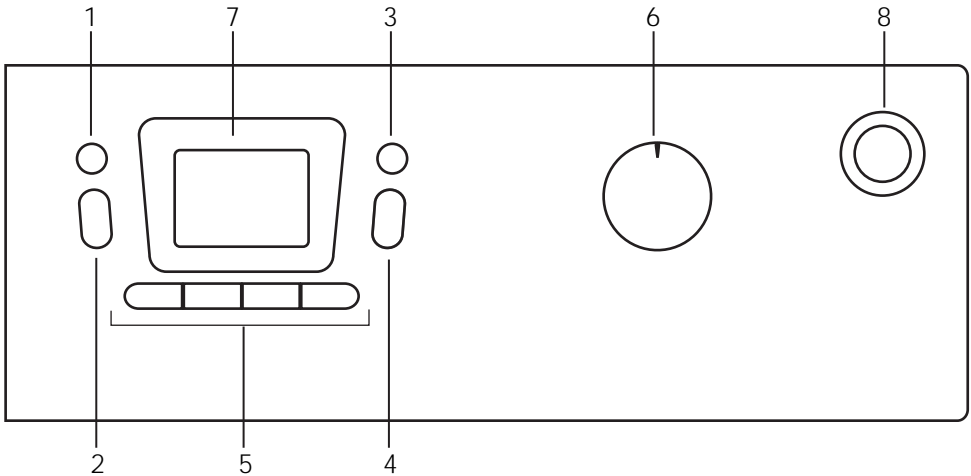

- 1 - Sélecteur de la vitesse d'essorage
- 2 - Bouton de départ différé (+/-)
- 3 - Bouton de réglage de la température
- 4 - Bouton départ/pause/annulation

- 5 - Boutons des fonctions optionnelles
- 6 - Sélecteur de programmes
- 7 - Affichage
- 8 - Bouton Marche/Arrêt

Symboles de l'affichage

- 7.a - Témoin de vitesse d'essorage
- 7.b - Indicateur de température
- 7.c - Symbole d'essorage
- 7.d - Symbole de température
- 7.e - Indicateur de temps restant et de départ différé
- 7.f - Symboles de l'indicateur de déroulement du programme (prélavage/lavage principal/rinçage/assouplissant/essorage)
- 7.g - Symbole Economie
- 7.h - Symbole de départ différé
- 7.i - Symbole Porte verrouillée
- 7.j - Symbole de démarrage
- 7.k - Symbole de veille
- 7.l - Symboles Fonction optionnelle

Dessin 2

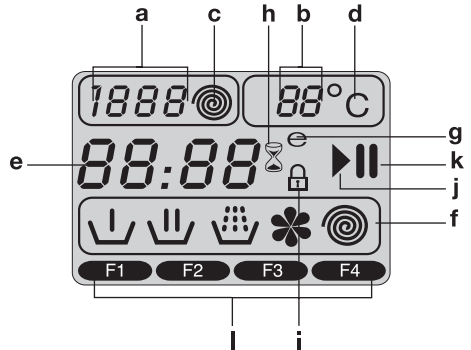

Mise en marche de la machine

Branchez votre machine. Ouvrez le robinet complètement. Vérifiez si les tuyaux sont bien serrés. Introduisez le linge dans la machine. Ajoutez le détergent et l'adoucisseur. Appuyez sur le bouton « Marche/Arrêt ».

Sélection des programmes

Sélectionnez le programme adapté à partir du tableau des programmes selon le type de linge, la quantité, le degré de saleté et les températures de lavage.

Positionnez le sélecteur de programmes sur le mode programme que vous souhaitez utiliser.

La température recommandée et la vitesse d'essorage du programme sélectionné apparaissent. Appuyez sur le bouton « Départ/Pause/Annulation » pour lancer le programme.

Programmes principaux

En fonction du type de textile, les programmes principaux suivants sont possibles :

• Coton

Vous pouvez laver vos vêtements résistants avec ce programme. Votre linge sera nettoyé avec des mouvements de lavage vigoureux au cours d'un cycle de lavage plus long. Il est conseillé pour vos articles en coton (tels que draps de lit, édredons et jeux de taies d'oreiller, peignoirs, sous-vêtement, etc.)

• Synthétique

Vous pouvez laver vos vêtements moins résistants avec ce programme. Ce programme est caractérisé par des mouvements de lavage plus doux et un cycle de lavage plus court comparé au programme « Cotons ». Il est conseillé pour vos vêtements synthétiques (tels que chemises, chemisiers, vêtements mixtes synthétique/coton, etc.). Pour les rideaux et les dentelles, le programme « Synthétique 40 » et les fonctions de pré-lavage et d'anti-froissage » sélectionnés sont conseillés. Le détergent ne doit pas être introduit dans le compartiment de pré-lavage. Une petite quantité de détergent doit être introduite dans le compartiment de lavage principal dans la mesure où les tissus à mailles espacées (dentelle) moussent de façon excessive en raison de sa structure maillée.

• Laine

Vous pouvez laver vos vêtements en laine pouvant passer en machine avec ce programme. Sélectionnez la température adaptée indiquée par les étiquettes de vos vêtements. Il est conseillé d'utiliser des détergents adaptés aux vêtements en laines.

Programmes supplémentaires

Pour les cas particuliers, des programmes supplémentaires sont disponibles :

C Les programmes supplémentaires peuvent varier en fonction du modèle de votre machine.

• Babycare

Une hygiène soutenue est possible grâce à une

période de chauffage plus longue et un cycle de rinçage supplémentaire. Ce programme est conseillé pour les habits de bébé et pour les vêtements portés par des personnes allergiques.

• Lavage à la main

Vous pouvez laver vos vêtements en laine ou vos vêtements délicats portant les étiquettes « non lavable en machine » et pour lesquels un lavage à la main est conseillé, avec ce programme. Cela permet de laver le linge avec des mouvements très délicats, permettant de ne pas endommager vos vêtements.

• Daily Xpress

Vous pouvez utiliser ce programme pour laver du linge en coton peu sale et non taché en peu de temps.

• Super 40

Ce programme lave à 40°C pendant une période plus longue et donne les mêmes résultats que le programme « Cotons 60°C », économisant ainsi de l'énergie. Il convient aux vêtements pour lesquels vous ne pouvez pas utiliser le programme « Coton 60°C ».

• Textiles Foncés

Utilisez ce programme pour laver votre linge de couleur noire ou les articles de couleur pour lesquels vous souhaitez que les couleurs ne s'estompent pas. Ce programme lave votre linge avec des mouvements mécaniques lents et à basse température. Nous vous conseillons d'utiliser un détergent liquide ou un shampoing pour laine pour le linge noir.

• Mix 40

*Vous pouvez utiliser ce programme pour laver les cotons et les synthétiques ensemble. Nul besoin de les trier.

• Intensif

Vous pouvez laver vos vêtements résistants et vos vêtements très sales avec ce programme. Ici, vos vêtements seront lavés pendant un temps plus long et un rinçage supplémentaire sera effectué comparé au programme « Cotons ». Vous pouvez l'utiliser pour les vêtements très sales que vous souhaitez rincer avec douceur.

• Chemise

Vous pouvez utiliser ce programme pour laver des chemises en coton, fibres synthétiques et tissus mixtes.

Symbole Economie

Ce symbole indique les programmes d'économies d'énergie et les sélections de température.

Contrairement aux programmes « Intensif » et « Hygiène » qui sont de longs programmes aux sélections de température de plus en plus élevées visant à assurer l'hygiène, le symbole « Economie » ne s'allumera pas.

Programmes spéciaux

Pour les applications spécifiques, vous pouvez sélectionner l'un des programmes suivants :

• Rinçage

Ce programme est utilisé lorsque vous voulez effectuer un rinçage ou un amidonnage séparément.

• Essorage + Vidange

Ce programme effectue un essorage avec le régime maximum possible configuré dans les réglages par défaut une fois que l'eau a été vidée de la machine.

C Utilisez une vitesse d'essorage basse pour les linges délicats.

Sélection de température

Chaque fois qu'un nouveau programme est sélectionné, la température prévue pour ledit programme apparaît sur l'indicateur de température (7b).

Pour modifier la température, appuyez sur le bouton « Température ». La température diminue par incréments de 10°.

La sélection Froid est présentée à l'aide du symbole “-”.

90°C	Normalement sale, cotons blancs et, lins (Ex.: housses pour tables de salon, nappes, serviettes, draps de lit)
60°C	Normalement sale, lainages colorés, cotons ou vêtements synthétiques (Ex : chemises, chemises de nuit, pyjamas) et les tissus en lin blanc peu sales (Ex : sous-vêtements)
40°C 30°C Froid	Vêtement mélangé comprenant les synthétiques et les lainages de même que les délicats.

Sélecteur de vitesse d'essorage

Chaque fois qu'un nouveau programme est sélectionné, la vitesse d'essorage maximale du programme sélectionné s'affiche sur le voyant de vitesse d'essorage.

Pour réduire la vitesse d'essorage, appuyez sur le bouton « Essorage ». Cette vitesse décroît graduellement. Puis, les options Rinçage d'attente et Pas d'essorage s'affichent respectivement.

Ces deux options sont indiquées respectivement grâce aux symboles «  » pour Rinçage

d'attente et «  » pour Pas d'essorage.

Si vous ne voulez pas décharger votre linge dès la fin du programme, vous pouvez utiliser la fonction Rinçage d'attente afin d'empêcher à vos vêtements de se froisser s'il n'y a pas d'eau dans la machine. Avec cette fonction, votre linge est conservé dans l'eau de rinçage final. Si vous voulez essorer votre linge après la fonction Rinçage d'attente :

- Ajustez la vitesse d'essorage.
- Appuyez sur le bouton « Départ/Pause/Annulation ». Le programme reprend. Votre machine draine l'eau et essore le linge.

Vous pouvez utiliser la fonction Pas d'essorage afin de vidanger l'eau sans essorage à la fin du programme.

Programme et tableau de consommation

FR						Fonction optionnelle						
Programme		Charge maximale (kg)	Consommation d'eau (l)	Consommation d'énergie (kWh)	Vitesse d'essorage	Prélavage	Lavage Express	Rinçage Plus	Repassage Facile	Eau supplémentaire	Arrêt cuve pleine	Gamme de température sélectionnable °C
Coton	90	7	54	2.70	max.	•	•	•	•	•	•	90-Froid
Coton	60**	7	52	1.19	max.	•	•	•	•	•	•	90-Froid
Coton	40	7	64	0.72	max.	•	•	•	•	•	•	90-Froid
Intensif	60	7	66	1.40	max.			*	•		•	60-40
Babycare	90	7	66	2.70	max.			*			•	90-30
Synthétique	60	3	45	1.00	1000	•	•	•	•	•	•	60-Froid
Synthétique	40	3	45	0.45	1000	•	•	•	•	•	•	60-Froid
Mix 40	40	3.5	45	0.55	1000	•	•	•	•	•	•	40-Froid
Laine	40	1.5	56	0.30	600			•		•	•	40-Froid
Super 40	40	7	52	0.90	max.						•	40
Lavage à la main	30	1	40	0.25	600							30-Froid
Daily Xpress	90	7	60	2.00	max. ***			•			•	90-Froid
Daily Xpress	60	7	60	1.15	max. ***			•			•	90-Froid
Daily Xpress	30	7	70	0.20	max. ***			•			•	90-Froid
Textiles Foncés	40	3	82	0.55	800			*				40-Froid

• : Sélection possible

* : Automatiquement sélectionné, non annulable.

** : Programme du label énergétique (EN 60456)

*** : 1400 tr/min dans les machines dont la vitesse d'essorage maximale est supérieure à 1400 tr/min. La machine essore au régime maximum dans les machines dont la vitesse d'essorage maximale est inférieure à 1400 tr/min.

- : Voir la description du programme pour le chargement maximum.

C Les fonctions optionnelles contenues dans le tableau peuvent varier en fonction du modèle de votre machine.

C La consommation d'eau et d'énergie, ainsi que la durée du programme peuvent varier selon le tableau ci-dessous, en fonction des fluctuations de la pression, de la dureté et de la température de l'eau, de la température ambiante, du type et de la quantité de linge, de la sélection des fonctions optionnelles et des variations dans l'alimentation électrique.

C La durée du programme s'affichera à l'écran de votre machine en fonction de votre sélection.

Fonctions optionnelles

Sélection des fonctions optionnelles

Si une fonction optionnelle non compatible avec une fonction précédemment sélectionnée est choisie, la première fonction sélectionnée sera annulée et la dernière fonction optionnelle sélectionnée restera active.

Ex. : Si vous voulez d'abord sélectionner l'option Prélavage puis l'option Lavage rapide, la première sera annulée et la deuxième restera active.

La fonction optionnelle qui n'est pas compatible avec le programme ne peut pas être sélectionnée. (voir, « Tableau de sélection de programmes »).

• Prélavage

Lorsque vous sélectionnez cette fonction, l'afficheur indiquera le symbole « F1 ».

- Un prélavage n'est utile que si le linge est très sale. Sans prélavage, vous économisez de l'énergie, de l'eau, du détergent et du temps.
- Un prélavage sans détergent est conseillé pour les dentelles et les rideaux.

• Lavage Express

Avec cette fonction, le temps de lavage est réduit. Le symbole « F2 » s'allumera à l'affichage.

- Utilisez cette fonction pour des quantités de linge plus petites ou des linges légèrement sales.

• Rinçage Plus

Lorsque cette fonction est sélectionnée, le lavage et le rinçage sont effectués à l'aide d'une grande quantité d'eau. Le symbole « F3 » s'allumera à l'affichage.

• Eau supplémentaire

Lorsque cette fonction est sélectionnée, le lavage et le rinçage sont effectués à l'aide d'une grande quantité d'eau avec les programmes « Coton », « Synthétique », « Délicat » et « Lainage ».

- C Utilisez cette fonction pour les linges délicats qui se froissent facilement.
- C Chaque fois que vous sélectionnez cette fonction optionnelle, chargez votre machine avec la moitié de la quantité de linge maximale spécifiée dans le tableau des programmes.

• Repassage Facile

Avec cette fonction, le mouvement du tambour sera réduit pour empêcher le froissage. La vitesse d'essorage est limitée. Par ailleurs, le lavage est effectué avec un niveau d'eau plus élevé. Le symbole « F4 » s'allumera à l'affichage.

- Utilisez cette fonction pour les linges délicats qui se froissent facilement.
- C Chaque fois que vous sélectionnez cette fonction optionnelle, chargez votre machine avec la moitié de la quantité de linge maximale spécifiée dans le tableau des programmes.

Affichage du temps

Cette fonction affiche le temps restant au programme pour se terminer lorsqu'il est en cours d'exécution. Le temps est affiché en heures et en

minutes selon le format ci-après : « 01:30 ».

Départ différé

Avec la fonction « Départ différé », vous pouvez retarder le lancement du programme de 24 heures. Le réglage peut être effectué par intervalles de 30 minutes.

Ouvrez la porte de chargement, introduisez-y votre linge, et mettez le détergent dans son tiroir. Réglez le programme de lavage, la température, la vitesse d'essorage et, le cas échéant, sélectionnez les fonctions optionnelles. Appuyez sur les boutons « Départ différé » « + » et « - » pour régler votre départ différé souhaité. Le symbole du départ différé clignote. Appuyez sur le bouton « Départ/Pause/Annulation ». Puis, le minuteur commence à effectuer le compte à rebours. Le symbole du départ différé s'allume. Le symbole du départ s'allume.

Le symbole ":" au milieu du départ différé affiché commencera à clignoter.

- Un volume de linge supérieur peut être chargé ou enlevé au cours de la période de départ différé. A la fin du processus de compte à rebours du départ différé, le symbole de départ différé disparaît et le lavage commence pendant que la durée du programme s'affiche.

Modifier le départ différé

Si vous voulez modifier le temps au cours du compte à rebours :

Appuyez sur le bouton « Départ/Pause/Annulation ». ":" au milieu de l'écran arrêtera de clignoter. Le symbole de veille s'allume. Le symbole du départ différé clignote. Le symbole du départ s'éteint. Appuyez sur les boutons « Départ différé » « + » ou « - » pour régler votre départ différé souhaité. Appuyez sur le bouton « Départ/Pause/Annulation ». Le symbole du départ différé s'allume. Le symbole de veille s'éteint. Le symbole du départ s'allume. Le ":" au milieu du départ différé affiché commencera à clignoter.

Annulation du départ différé

Si vous voulez annuler le compte à rebours du départ différé et commencer le programme immédiatement :

Appuyez sur le bouton « Départ/Pause/Annulation ». Le symbole ":" au milieu du départ différé affiché arrêtera de clignoter. Le symbole de démarrage s'éteint. Les symboles de veille et du départ différé clignotent. Appuyez sur le bouton de départ différé « - » pour réduire le départ différé souhaité. La durée du programme après 30 minutes sera affichée. Appuyez sur le bouton « Départ/Pause/Annulation » pour lancer le programme.

Lancement du programme

Appuyez sur le bouton « Départ/Pause/Annulation » pour lancer le programme. Le symbole de démarrage indiquant que le programme a été lancé s'allume. La porte se

ferme et le symbole Porte verrouillée s'allume. Le symbole de l'étape suivante (prélavage, lavage principal, rinçage, adoucissant et essorage) à partir duquel le programme a été lancé s'allumera.

Modifier les sélections après que le programme a été lancé

La vitesse d'essorage sélectionnée et la température du programme ont disparu. Un cadre vide apparaît.

Lorsque le « sélecteur de programmes » est ramené à la position appropriée, les données relatives au régime et à la température réapparaissent.

Basculer la machine en mode de veille

Appuyez sur le bouton « Départ/Pause/Annulation » momentanément pour basculer votre machine en mode de veille. Le symbole de Veille qui indique que la machine est en mode de pause s'allume, et le symbole de démarrage, indiquant que le programme a commencé et continue encore, disparaît.

Sélection ou annulation d'une fonction optionnelle en mode de pause

Les fonctions optionnelles peuvent être annulées ou sélectionnées conformément à l'étape à laquelle se trouve le programme.

Ajout/retrait du linge en mode de pause

La porte peut être ouverte si le niveau d'eau est convenable. Le symbole Porte verrouillée s'allumera jusqu'à ce que la porte soit adaptée à l'ouverture. Ce symbole disparaîtra dès que la porte aura la possibilité de sortir. Le linge peut être ajouté / retiré en ouvrant la porte.

Verrouillage de la porte

Le symbole Porte verrouillée s'allume lorsque la porte de chargement est fermée. Ce symbole clignotera jusqu'à ce que la porte puisse être ouverte. Ne forcez pas la porte à ce moment. Ce symbole disparaîtra dès que la porte aura la possibilité de sortir. Vous pouvez ouvrir la porte après que le symbole a disparu.

Sécurité enfants

Vous pouvez protéger l'appareil en le tenant hors de portée des enfants au moyen de l'option Sécurité enfants. Dans ce cas, aucun changement ne peut être effectué dans le programme en cours d'exécution.

C Votre machine peut être allumée et éteinte avec le bouton Marche/Arrêt lorsque la sécurité enfants est active. Dans ce cas, la machine reprendra son programme avec la sécurité enfants activée.

Le mode Sécurité enfants s'obtient en appuyant sur les deuxième et quatrième fonctions optionnelles pendant 3 sec. L'étiquette « C : Marche » (le mode verrouillage enfants est activé) apparaît à l'écran.

Le même symbole s'affichera également chaque fois qu'un bouton est enfoncé pendant que la

machine est en mode Sécurité enfants.

Pour désactiver le mode Sécurité enfants, appuyez sur les deuxième et quatrième touche des fonctions optionnelles pendant 3 s.

L'étiquette « C : ARRÊT » (le mode Sécurité enfants est désactivé) apparaît à l'écran.

Fin du programme par annulation

Pour annuler le programme, appuyez sur le bouton « Départ/Pause/Annulation » (Figure 2-10) pendant 3 secondes. Le symbole de démarrage (Figure 3-7j) clignotera pendant l'annulation. Après annulation, le symbole de l'étape correspondante à laquelle l'annulation a été effectuée restera allumé et l'étiquette « Fin » s'affichera à l'écran.

Fin du programme

A la fin du programme, les symboles des étapes suivantes resteront allumés et la fonction optionnelle, les données d'essorage et de température sélectionnées au début du programme resteront sélectionnés. « Fin » apparaîtra à l'écran.

5 Entretien et nettoyage

Tiroir à produits

Enlevez toute accumulation du résidu de détergent dans le tiroir. Pour ce faire;

1. Appuyez sur le pointillé au-dessus du siphon dans le compartiment destiné à l'assouplissant, puis tirez vers vous jusqu'à ce que le compartiment soit enlevé de la machine.

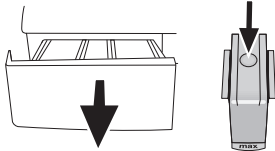

- C Si plus d'une quantité d'eau normale et de mélange d'adoucissant commence à se former dans le compartiment destiné à l'assouplissant, le siphon doit être nettoyé.
2. Lavez le tiroir à produits et le siphon avec beaucoup d'eau tiède dans une bassine.
 3. Remplacez le tiroir dans son logement après nettoyage. Vérifiez si le siphon se trouve à son emplacement original.

Filtres d'arrivée d'eau

Un filtre se trouve à l'extrémité de chaque vanne d'admission d'eau, située au dos de la machine et à l'extrémité de chaque tuyau d'admission d'eau, où ils sont raccordés au robinet. Ces filtres empêchent les substances étrangères et la saleté qui se trouve dans l'eau de pénétrer dans la machine. Les filtres doivent être nettoyés régulièrement.

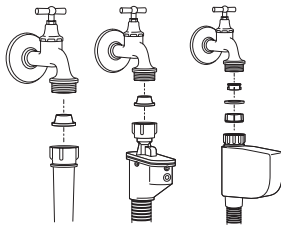

- Fermez les robinets.
- Enlevez les écrous des tuyaux d'arrivée d'eau afin de nettoyer les surfaces des filtres sur les vannes d'admission d'eau avec une brosse appropriée.
- Si les filtres sont très sales, vous pouvez les retirer à l'aide d'une pince et les nettoyer.
- Extrayez les filtres des extrémités plates des tuyaux d'arrivée d'eau ainsi que les joints et nettoyez-les soigneusement à l'eau du robinet.
- Remplacez soigneusement les joints et les filtres à leurs places et serrez les écrous du tuyau à la main.

Evacuation de toute eau restante et nettoyage du filtre de la pompe

Votre produit est équipé d'un système de filtration qui assure une évacuation d'eau plus claire, ce qui prolonge ainsi la durée de vie en empêchant aux éléments solides comme les boutons, les pièces, et les fibres de tissu, d'obstruer l'hélice de la pompe au cours de l'évacuation de l'eau.

- Si votre machine n'évacue pas l'eau, le filtre de la pompe peut être obstrué. Vous pouvez avoir à le nettoyer tous les 2 ans ou chaque fois qu'il est branché. L'eau doit être vidangée afin de nettoyer le filtre de la pompe.

Par ailleurs, l'eau peut avoir à être complètement évacuée dans les cas suivants :

- avant de transporter la machine (en cas de déménagement par exemple)
- en cas de risque de gel

Pour nettoyer le filtre sale et évacuer l'eau ;

- 1- Débranchez la machine afin de couper le cordon d'alimentation.

A L'eau à 90°C peut se trouver dans la machine. De ce fait, le filtre ne doit être nettoyé qu'après refroidissement de l'eau qui se trouve à l'intérieur, afin d'éviter tout risque de brûlure.

2- Ouvrez le bouchon du filtre. Le bouchon du filtre peut être constitué d'une ou de deux pièces selon le modèle de votre machine.

Si celui-ci comprend deux pièces, appuyez sur l'onglet qui se trouve sur le bouchon du filtre vers le bas et tirez la pièce vers vous.

Si, en revanche, il ne comprend qu'une seule pièce, tenez-le aux deux extrémités et ouvrez-le en tirant.

3- Un tuyau de vidange en cas d'urgence est

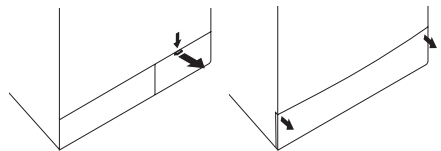

fourni avec quelques-uns de nos modèles. D'autres tuyaux ne le sont pas.

Si votre produit est fourni avec un tuyau de vidange en cas d'urgence, procédez ainsi qu'il suit, tel qu'indiqué dans la figure ci-dessous :

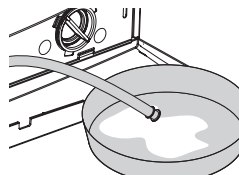

- Retirez le tuyau de l'orifice de refoulement de son logement.
- Mettez un grand bac à l'extrémité du tuyau. Evacuez l'eau vers le bac en retirant la prise de courant à l'extrémité du tuyau. Si la quantité d'eau à évacuer est supérieure au volume du bac, remplacez la prise, videz l'eau, puis reprenez le processus de vidange.
- A l'issue du processus d'évacuation, remplacez la prise à l'extrémité du tuyau et réinsérez ce tuyau à son emplacement initial.

Si votre produit n'est pas fourni avec un tuyau de vidange en cas d'urgence, procédez ainsi qu'il suit, tel qu'indiqué dans la figure ci-dessous :

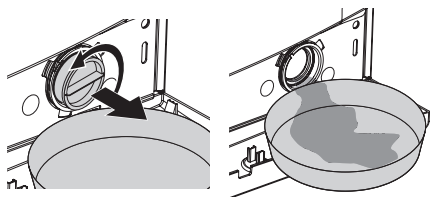

- Mettez un grand bac devant le filtre pour recevoir l'eau courante du filtre.
- Desserrez le filtre de la pompe (dans le sens inverse des aiguilles d'une montre) jusqu'à ce que l'eau commence à y couler. Dirigez l'eau courante dans le bac que vous avez placé devant le filtre. Vous pouvez utiliser un morceau de tissu pour absorber toute eau déversée.
- Quand il ne reste plus d'eau, tournez le filtre de la pompe jusqu'à ce qu'il soit complètement desserré et enlevez-le.
- Nettoyez tous les résidus à l'intérieur du filtre, ainsi que les fibres, s'il y en a, autour de la zone.
- Si votre produit a une fonction de jet d'eau, veillez à insérer le filtre dans son logement dans la pompe. Ne jamais forcer le filtre en le remplaçant dans son logement. Insérer le filtre entièrement dans son logement ; sinon, l'eau peut sortir du bouchon du filtre.

4- Fermez le bouchon du filtre.

Fermez le bouchon du filtre à deux pièces de votre produit en y poussant l'onglet.

Fermez le bouchon du filtre à une pièce de votre produit en insérant les onglets vers le bas, dans leurs positions, et en poussant sa partie supérieure.

6 Suggestions de solutions aux problèmes

Problème	Cause	Explication / Suggestion
Impossible de lancer ou de sélectionner le programme.	La machine peut avoir basculé en mode de sécurité en raison de problèmes liés à l'infrastructure (tension du circuit, pression d'eau, etc.).	Réinitialisez votre machine en appuyant sur le bouton « Départ/Pause/Annulation » pendant 3 secondes. (Voir Annuler un programme)
Il y a de l'eau qui s'écoule du bas de la machine.	Il pourrait y avoir des problèmes avec des tuyaux ou avec le filtre de la pompe.	Vérifiez que les joints des tuyaux d'alimentation en eau sont solidement installés. Attachez fermement le tuyau de vidange au robinet. Veillez à ce que le filtre de la pompe soit complètement fermé.
La machine s'est arrêtée juste après le démarrage du programme.	La machine peut s'arrêter de façon provisoire en raison de la basse tension.	Elle peut reprendre son fonctionnement lorsque la tension revient au niveau normal.
Essorage en continu. Le temps restant n'effectue pas de comptage dégressif.	Il pourrait y avoir un déséquilibre de linge dans la machine.	Le système de correction de la vitesse de rotation de l'essorage automatique peut avoir été activé en raison de la répartition inégale du linge dans le tambour. Le linge dans le tambour peut avoir formé un agglomérat (lessive amassée dans un sachet). Le linge doit être disposé à nouveau et essoré une nouvelle fois. Aucun essorage n'est effectué lorsque le linge n'est pas uniformément réparti dans le tambour afin de prévenir tout dommage à la machine et à son environnement.
L'appareil lave en continu. Le temps restant n'effectue pas de comptage dégressif.	En cas de compte à rebours interrompu par une admission d'eau: La minuterie n'effectue pas de compte à rebours jusqu'à ce que la machine soit correctement remplie d'eau.	La machine attendra jusqu'à ce qu'il y ait suffisamment d'eau, pour éviter de mauvais résultats de lavage dus au manque d'eau. Puis, le minuteur commencera à effectuer le compte à rebours.
	En cas de compte à rebours interrompu lors de la phase de chauffage : Il n'y aura pas de compte à rebours jusqu'à ce que la température sélectionnée pour le programme soit atteint.	
	En cas de compte à rebours interrompu lors de la phase d'essorage : Il pourrait y avoir un déséquilibre de linge dans la machine.	Le système de correction de la vitesse de rotation de l'essorage automatique peut avoir été activé en raison de la répartition inégale du linge dans le tambour. Le linge dans le tambour peut avoir formé un agglomérat (lessive amassée dans un sachet). Le linge doit être disposé à nouveau et essoré une nouvelle fois. Aucun essorage n'est effectué lorsque le linge n'est pas uniformément réparti dans le tambour afin de prévenir tout dommage à la machine et à son environnement.

7 Spécifications

Modèles	WMD 77147
Capacité maximum de linge sec (kg)	7
Hauteur (cm)	84
Largeur (cm)	60
Profondeur (cm)	54
Poids net (kg)	71
Electricité (V/Hz.)	230 V / 50Hz
Courant total (A)	10
Puissance totale (W)	2200
Vitesse d'essorage maxi (Tours/Min)	1400

Les spécifications de cet appareil peuvent changer sans préavis, dans le but d'améliorer la qualité du produit. Les chiffres indiqués dans ce manuel sont indicatifs et peuvent ne pas correspondre exactement à votre produit.

Les valeurs indiquées sur les étiquettes de la machine ou dans les documents fournis avec celle-ci sont obtenues dans un laboratoire conformément aux normes applicables. Les valeurs peuvent varier, suivant les conditions fonctionnelles ou environnementales de l'appareil.



Cet appareil est marqué du symbole du tri sélectif relatif aux déchets d'équipements électriques et électroniques.

Cela signifie que ce produit doit être pris en charge par un système de collecte sélectif conformément à la directive européenne 2002/96/CE afin de pouvoir soit être recyclé soit démantelé afin de réduire tout impact sur l'environnement.

Pour plus de renseignements, vous pouvez contacter votre administration locale ou régionale. Les produits électroniques n'ayant pas fait l'objet d'un tri sélectif sont potentiellement dangereuses pour l'environnement et la santé humaine en raison de la présence de substances dangereuses.

1 Waarschuwingen

Algemene veiligheid

- Plaats uw machine nooit op een vloer die met tapijt is bedekt. Een gebrek aan luchtstroom van onder de machine kan anders de elektrische onderdelen doen oververhitten. Dit kan problemen veroorzaken met uw wasmachine.
- Indien de stroomkabel of de stekker beschadigd is moet u een erkende service bellen voor herstelling.
- Plaats de afvoerslang stevig in de afvoerbehuizing om waterlekken te voorkomen en om de machine water te laten toevoeren en afvoeren. Het is zeer belangrijk dat de watertoevoer en de afvoerslangen niet gevouwen, platgedrukt of gebroken zijn wanneer het apparaat op zijn plaats wordt geduwd na installatie of reiniging.
- Uw wasmachine is ontworpen om te blijven werken in het geval van een stroomonderbreking. Uw machine zal het programma niet hernemen wanneer de stroom weer wordt ingeschakeld. Druk gedurende 3 seconden op de knop "Starten/Pauze/Annuleren" om het programma te annuleren (Zie, Een programma annuleren).
- Er kan zich wat water in de machine bevinden wanneer u deze ontvangt. Dit is afkomstig van het kwaliteitscontroleproces en is normaal. Het is niet schadelijk voor uw machine.
- Sommige problemen die u ondervindt, worden mogelijk veroorzaakt door de infrastructuur. Druk gedurende 3 seconden op de knop "Starten/Pauze/Annuleren" om het programma ingesteld in uw machine te annuleren voor u een erkend servicebedrijf contacteert.

Eerste gebruik

- Voer uw eerste wasproces uit zonder de machine te laden en met een wasmiddel met het programma "Katoen 90°C".
- Zorg ervoor dat de koudwater- en warmwaterverbindingen juist zijn uitgevoerd bij de installatie van de machine.
- Indien de stroomzekering of stroombreker minder dan 16 ampères is, laat een erkende elektricien een zekering of stroombreker van 16 ampère installeren.
- Bij gebruik met of zonder een transformator, zorg ervoor dat de installatie van de aardleiding door een erkende elektricien wordt uitgevoerd. Ons bedrijf zal niet aansprakelijk zijn voor schade die optreedt bij gebruik van de machine zonder aardgeleiding.
- Houd het verpakkingsmateriaal buiten het bereik van kinderen of gooi het weg volgens de afvalrichtlijnen.

Bedoeld gebruik

- Dit product is ontworpen voor huishoudelijk gebruik.
- Het apparaat mag enkel worden gebruikt om textiel dat hiervoor gemarkeerd is te wassen en te spoelen.

Veiligheidsvoorschriften

- Dit apparaat moet worden aangesloten op een geaard stopcontact beschermd door een zekering van voldoende capaciteit.
- De toevoer- en afvoerslangen moeten altijd stevig bevestigd zijn en onbeschadigd blijven.
- Bevestig de afvoerslang aan een wasbak of badkuip voor u de machine start. Er bestaat kans op brandwonden omwille van de hete wastemperaturen.
- Open nooit de vuldeur of verwijder nooit de filter als er nog water in de trommel staat.
- Verwijder de stekker uit het stopcontact wanneer de machine niet in gebruik is.
- Was het toestel nooit met een waterslang! U kunt een elektrische schok krijgen!
- Raak de stekker nooit aan met natte handen. Gebruik de machine niet indien het netsnoer of de stekker beschadigd is.
- Voor defecten die niet kunnen worden opgelost door informatie in de gebruikershandleiding:
- Schakel de machine uit, verwijder de stekker uit het stopcontact, draai de waterkraan dicht en neem contact op met een erkend servicebedrijf. U kunt meer informatie krijgen in uw plaatselijk recyclagecentrum om te weten hoe de machine weg te gooien.

Indien er kinderen in huis zijn...

- Houd de kinderen van de machine weg tijdens zijn werking. Laat hen niet met de machine spelen.
- Sluit de vuldeur wanneer u de ruimte verlaat waar de machine zich bevindt.

2 Installatie

Verpakkingsversteving verwijderen

Kantel de machine om de verpakkingsversteving te verwijderen. Verwijder de verpakkingsversteving door aan het lint te trekken.

De transportvergrendelingen openen

A De transportbeveiligingsbouten moeten worden verwijderd voor de machine in werking wordt gesteld. Anders zal de machine beschadigd worden!

1. Maak de bouten los met behulp van een moersleutel tot ze vrij kunnen draaien "C"
2. Verwijder de transportbeveiligingsbouten door ze zachtjes te draaien.
3. Plaats de dopjes (meegeleverd in de zak met de gebruikershandleiding) in de gaten op het achterpaneel. ("P")

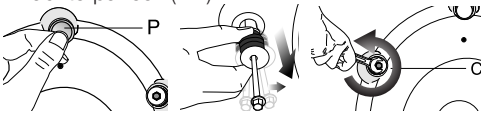

- C Bewaar de transportbeveiligingsbouten op een veilige plaats om ze opnieuw te kunnen gebruiken voor een toekomstig transport.
- C Verplaats het toestel nooit zonder de transportbeveiligingsbouten goed op hun plaats te hebben bevestigd.

Poten afstellen

A Gebruik geen gereedschappen om de contransoeren los te draaien. Anders kunnen deze worden beschadigd.

1. Draai de contransoeren op de pootjes met de hand los.
2. Verstel ze tot de machine waterpas en stevig staat.
3. Belangrijk: Draai alle contransoeren terug stevig vast.

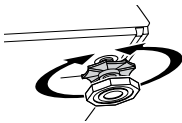

De watertoevoer aansluiten

Belangrijk:

- De watertoevoerdruk die vereist is om de machine te laten werken is 1-10 bar (0,1 – 1 MPa).
- Sluit de speciale slangen geleverd bij de machine aan op de waterinlaatkleppen op de machine.

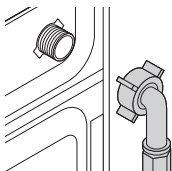

- Ten einde waterlekken te vermijden die zouden kunnen optreden aan de

aansluitpunten, zijn er rubberen dichtingen (4 dichtingen voor de modellen met dubbele watertoevoer en 2 dichtingen voor andere modellen) op de slangen geplaatst. Deze dichtingen moeten worden gebruikt aan het kraanuiteinde en aan het machineuiteinde van de slangen. Het platte uiteinde van de slang voorzien van een filter moet worden aangesloten aan de kraan en het ellebooguiteinde moet worden aangesloten op de machine. Draai de moeren van de slang stevig met de hand dicht, gebruik nooit moersleutels om de moeren dicht te draaien.

- Modellen met enkele watertoevoer, mogen niet worden aangesloten op de warmwaterkraan.

Wanneer het toestel terug op zijn plaats wordt gezet na onderhoud of reiniging, moet ervoor gezorgd worden dat de slangen niet gevouwen, plat gedrukt of geblokkeerd worden.

De afvoer aansluiten

De waterafvoerslang kan over de rand van een wasbak of badkuip worden bevestigd. De afvoerslang moet stevig in de afvoer geplaatst worden zodat deze niet uit zijn behuizing springt.

Belangrijk:

- Het einde van de afvoerslang moet rechtstreeks worden verbonden op de afvalwaterafvoer of op de wasbak.
- De slang moet worden bevestigd op een hoogte van minstens 40 cm en hoogstens 100 cm.
- In het geval de slang omhoog gebracht wordt nadat ze op grondniveau of dichtbij de grond lag (minder dan 40 cm boven de grond), kan de waterafvoer moeilijker worden en het wasgoed nat uit de machine komen.

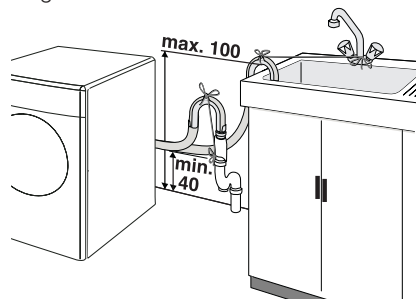

- De slang mag niet meer dan 15 cm in de afvoer worden geduwd. Indien deze te lang is, kunt u die verkorten.
- De maximumlengte van de gecombineerde slangen mag niet langer zijn dan 3,2 m.

Elektrische verbinding

Sluit de machine aan op een geaard stopcontact beschermd door een zekering van voldoende capaciteit.

Belangrijk:

- De aansluiting moet voldoen aan de nationale reglementering.
- De spanning en de toegestane zekeringsbescherming zijn gespecificeerd in het deel "Technische specificaties".
- De aangegeven spanning moet gelijk zijn aan uw netspanning.
- Er mogen geen aansluitingen worden gemaakt via verlengdraden of multistekkers.

B Een beschadigd netsnoer moet worden vervangen door een erkende elektricien.

B Het apparaat mag niet worden gebruikt tenzij het gerepareerd is. U kunt een elektrische schok krijgen!

Wasmiddelen en wasverzachters

Wasmiddellade

De wasmiddellade bestaat uit drie vakken.

De wasmiddellade bestaat in twee types afhankelijk van uw wasmachinemodel.

- (I) voor voorwas
- (II) voor hoofdwas
- (III) sifon
- (☼) voor wasverzachter

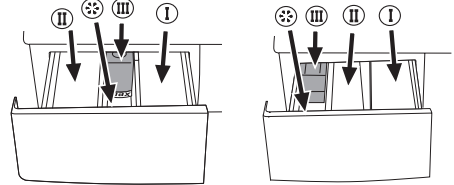

Wasmittel, wasverzachter und andere reinigungsmitteln

Voeg wasmiddel en verzachter toe voor het opstarten van het programma.

Open nooit de wasmiddellade terwijl het wasprogramma bezig is.

Bij gebruik van een programma zonder voorwas, mag geen wasmiddel in het voorwasvak worden geplaatst. (Vak I).

Hoeveelheid wasmiddel

De te gebruiken hoeveelheid wasmiddel hangt af van de hoeveelheid wasgoed, de mate van bevulling en de waterhardheid.

- Gebruik niet meer dan de hoeveelheid aanbevolen op de verpakking om problemen te vermijden van buitensporig schuim, slecht spoelen, financiële besparingen en tenslotte milieubescherming.
- Overschrijd nooit de niveaumarkering (> max <-) anders wordt de verzachter verspild zonder dat deze wordt gebruikt.
- Gebruik geen vloeibaar wasmiddel indien u de functie startuitstel wilt gebruiken.

3 Initiële voorbereidingen voor het wassen

De kleding op het wassen voorbereiden

Wasgoed met metalen stukken zoals beha's, gespen en metalen knopen zullen de machine beschadigen. Verwijder deze metalen stukken of plaats de items in een kledingzak, kussensloop of iets gelijkaardigs.

- Sorteert het wasgoed volgens het type weefsel, kleur, mate van bevulling en toegestane watertemperatuur. Volg altijd het advies op de labels van de kleding.
- Plaats kleine stukken zoals kindersokken en nylonkousen enz. in een waszak, kussensloop of iets dergelijks. Dit zorgt ervoor dat u niets kwijtgeraakt.
- Was machinewasbare of handwasbare producten enkel met het juiste programma.
- Was geen kleuren en witgoed samen. Nieuwe, donker gekleurde katoenen stukken geven heel wat kleur af. Was ze afzonderlijk.
- Gebruik enkel verfstoffen en antikalkproducten die geschikt zijn voor de wasautomaat. Volg altijd de instructies op de verpakking.
- Was broeken en fijne kleding binnenste buiten.

Correcte laadcapaciteit

C Volg de informatie in de Programmaselectietabel. De wasresultaten zullen verminderen wanneer de machine te zwaar geladen is.

Vuldeur

De deuren vergrendelen tijdens de werking en het symbool Vergrendelde deur brandt. De deur kan enkel worden geopend wanneer het symbool verdwijnt.

5 Een programma selecteren en uw machine bedienen

Bedieningspaneel

Figuur 1

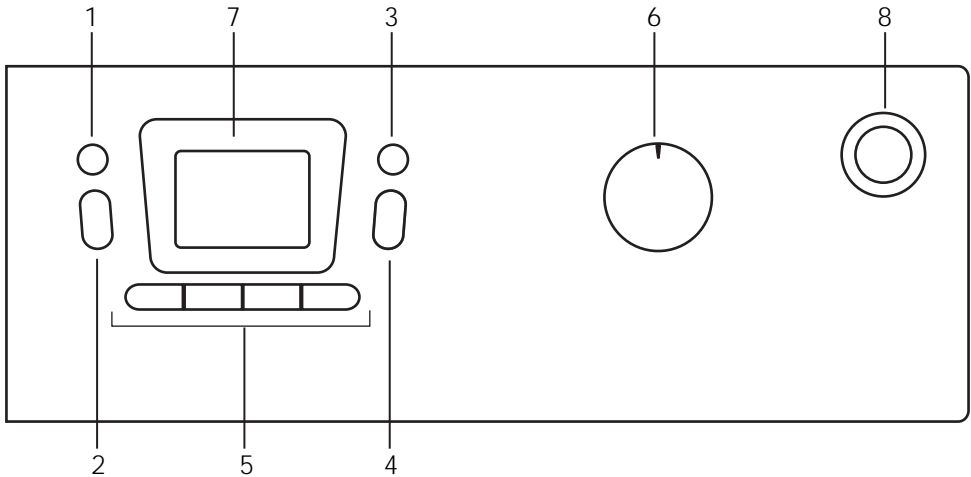

- 1 - Knop voor het regelen van de centrifugeersnelheid
- 2 - Knop voor startuitstel (+/-)
- 3 - Knop voor de temperatuurregeling
- 4 - Knop Starten / Pauze / Annuleren

- 5 - Hulpfunctieknoppen
- 6 - Programmaselectieknop
- 7 - Display
- 8 - Aan/Uit-knop

Displaysymbolen

- 7.a - Indicator centrifugeersnelheid
- 7.b - Temperatuurindicator
- 7.c - Centrifugeersymbool
- 7.d - Temperatuursymbool
- 7.e - Indicator resterende tijd en uitsteltijd
- 7.f - Programma-indicatiesymbolen (voorwas/ hoofdwas/spoelen/wasverzachten/ centrifugeren)
- 7.g - Symbool zuinige modus
- 7.h - Tijduitstelsymbool
- 7.i - Symbool deur vergrendeld
- 7.j - Startsymbool
- 7.k - Stand-bysymbool
- 7.l - Hulpfunctiesymbolen

Figuur 2

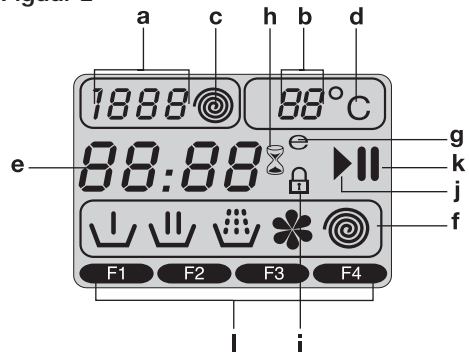

De machine inschakelen

Steek de stekker van de machine in het stopcontact. Draai de waterkraan volledig open. Controleer of de slangen stevig zijn aangesloten. Plaats de was in de machine. Voeg wasmiddel en wasverzachter toe. Druk op de Aan/Uit-knop.

Programmaselectie

Selecteer het juiste programma uit de programmatabel afhankelijk van het type, de hoeveelheid en de bevuilingsgraad van het wasgoed en de wastemperaturen.

Draai de programmaselectieknop in de stand van het gewenste wasprogramma.

De aanbevolen temperatuur en centrifugeersnelheid voor het geselecteerde programma verschijnt. Druk op de knop "Start/Pauze/Annuleren" om het programma te starten.

Hoofdprogramma's

Afhankelijk van het type textiel zijn de volgende hoofdprogramma's beschikbaar:

• Katoen

U kunt uw duurzame kleding met dit programma wassen. Uw wasgoed zal met krachtige wasbewegingen worden gewassen tijdens een langere wascyclus. Het programma is aanbevolen voor uw katoenen items (zoals lakens, dekbedhoezen en kussensloopsets, badjassen, ondergoed, enz.)

• Synthetisch

U kunt uw minder duurzame kleding met dit programma wassen. Er worden lichtere wasbewegingen en een kortere wascyclus gebruikt dan bij het programma voor katoen. Het is aanbevolen voor uw synthetische kleding (zoals hemden, bloezen, gemengde synthetische / katoenen kledingstukken, enz.). Voor gordijnen en glasgordijnen (kant), wordt het programma "Synthetisch 40" met voorwas en antikreukfuncties aanbevolen. Er moet geen wasmiddel in het bakje voor de voorwas worden geplaatst. Er moet ook minder wasmiddel in het bakje voor de hoofdwas worden geplaatst omdat los geweven stoffen (kant) teveel schuim produceren omwille van hun netstructuur.

• Wol

U kunt uw machinewasbare wollen kleding met behulp van dit programma wassen. Was door de juiste temperatuur te selecteren volgens de labels van uw kleding. Het wordt aanbevolen om de juiste wolwasmiddelen te gebruiken.

Extra programma's

Voor speciale gevallen zijn er ook extra programma's beschikbaar:

C De extra programma's kunnen verschillen afhankelijk van uw machinemodel.

• Babycare

Er wordt een betere hygiëne geleverd door een langere verwarmingstijd en een extra spoelcyclus. Dit programma wordt aanbevolen voor

babykleding en kleding gedragen door mensen met een allergie.

• Handwas

U kunt uw wol / fijne was met het label "niet machinewasbaar" waarvoor handwas aanbevolen is, met dit programma wassen. Het wast het wasgoed met zeer zachte wasbewegingen zonder uw kleding te beschadigen.

• Daily Xpress

Dit programma wordt gebruikt om licht bevulde katoenen kleding zonder vlekken kort te wassen.

• Super 40

Dit programma wast gedurende een langere periode op 40°C en geeft hetzelfde resultaat als het programma "Katoen 60°C", het bespaart dus energie. Het is geschikt voor kleding waarvoor u het programma "Katoen 60°C" niet kunt gebruiken.

• Donker Textiel

Gebruik dit programma om uw donker gekleurd wasgoed of het gekleurde wasgoed waarvan u niet wilt dat de kleur afgaat te wassen. Dit programma wast uw wasgoed met lage mechanische bewegingen en bij een lage temperatuur. We bevelen aan dat u een vloeibaar wasmiddel gebruikt of een wolwasmiddel voor donker gekleurd wasgoed.

• Mix 40

U kunt dit programma gebruiken om katoenen en synthetisch wasgoed samen te wassen. U hoeft het wasgoed niet te sorteren.

• Intensief

U kunt uw duurzame kleding en sterk bevulde kleding met dit programma wassen. In dit programma wordt uw kleding gewassen gedurende een langere tijd en wordt een extra spoelbeurt uitgevoerd in vergelijking met het katoenprogramma. U kunt het gebruiken voor zwaar bevulde kleding die u zachtjes wilt spoelen.

• Hemden

U kunt dit programma gebruiken om katoenen en synthetische hemden te wassen, evenals gemengd synthetische stoffen.

Symbol zuinige modus

Toont energiebesparende programma's en temperatuurselecties.

Vermits de programma's "Intensief" en "Hygiëne" lange programma's zijn met hogere temperatuurselecties die hygiëne verzekeren, zal het symbool "zuinige modus" niet branden.

Speciale programma's

Voor specifieke toepassingen kunt u één van de volgende programma's selecteren:

• Spoelen

Dit programma wordt gebruikt wanneer u afzonderlijk wilt spoelen of stijven.

• Centrifugeren + Pompen

Dit programma centrifugeert met het maximale toerental in de standaardinstelling nadat het water uit de machine gepompt is.

C Gebruik een lagere centrifugeersnelheid voor fijne was.

Temperatuurselectie

Telkens wanneer een nieuw programma wordt geselecteerd, verschijnt de normale temperatuur voor dat programma op de temperatuurindicator (7b).

Om de temperatuur te wijzigen, drukt u op de temperatuurknop. De temperatuur daalt met stappen van 10°.

De koude selectie wordt weergegeven met het symbool "-".

90°C	Normaal bevuild, wit katoen en linnen. (Bv.: salontafelkleedjes, tafelkleedjes, handdoeken, beddegoed)
60°C	Normaal bevuild, kleurvast gekleurd linnengoed, katoen of synthetische kleding (Bv.: hemden, nachtjaponnen, pijama's en licht bevuild wit linnen (Bv.: ondergoed)
40°C 30°C Koud	Gemengd wasgoed waaronder synthetisch wasgoed, wol en fijne was.

Selectie centrifugeersnelheid

Wanneer er een nieuw programma wordt geselecteerd, wordt de maximale centrifugeersnelheid van het geselecteerde programma weergegeven op de centrifugeersnelheidsindicator.

Om de centrifugeersnelheid te verminderen, drukt u op de knop "Centrifugeren". De centrifugeersnelheid zal geleidelijk verminderen. Vervolgens worden respectievelijk de opties "spoelstop" en "niet centrifugeren" weergegeven. "Spoelstop" wordt weergegeven met het symbool "L" en "niet centrifugeren" met het symbool "•".

Indien u het wasgoed niet onmiddellijk na het programma wilt verwijderen, kunt u de functie spoelstop gebruiken om te verhinderen dat uw kleding kreukt omdat er geen water meer in de machine staat. Met deze functie kunt u uw wasgoed in het laatste spoelwater laten liggen. Indien u uw wasgoed wilt centrifugeren na de spoelstopfunctie:

- Pas de centrifugeersnelheid aan.
- Druk op de knop Starten / Pauze / Annuleren. Het programma hervat. Uw machine pompt het water weg en centrifugeert uw wasgoed. U kunt de functie "niet centrifugeren" gebruiken om het water weg te pompen zonder op het einde van het programma te centrifugeren.

Programma en verbruikstabel

FL						Hulpfunctie						Selecteerbaar temperatuurbereik in °C
Programma		Max. Lading (kg)	Waterverbruik (l)	Energieverbruik (kWh)	Centrifugeersnelheid	Voorwas	Express Wassen	Extra Spoelen	Anti-kreuk	Extra water	Spoelstop	
Katoen	90	7	54	2.70	max.	•	•	•	•	•	•	90-Koud
Katoen	60**	7	52	1.19	max.	•	•	•	•	•	•	90-Koud
Katoen	40	7	64	0.72	max.	•	•	•	•	•	•	90-Koud
Intensief	60	7	66	1.40	max.			*	•		•	60-40
Babycare	90	7	66	2.70	max.			*			•	90-30
Synthetisch	60	3	45	1.00	1000	•	•	•	•	•	•	60-Koud
Synthetisch	40	3	45	0.45	1000	•	•	•	•	•	•	60-Koud
Mix 40	40	3.5	45	0.55	1000	•	•	•	•	•	•	40-Koud
Wol	40	1.5	56	0.30	600			•		•	•	40-Koud
Super 40	40	7	52	0.90	max.						•	40
Handwas	30	1	40	0.25	600							30-Koud
Daily Xpress	90	7	60	2.00	max. ***			•			•	90-Koud
Daily Xpress	60	7	60	1.15	max. ***			•			•	90-Koud
Daily Xpress	30	7	70	0.20	max. ***			•			•	90-Koud
Donker Textiel	40	3	82	0.55	800			*				40-Koud

• : Selecteerbaar

* : Automatisch geselecteerd, niet annuleerbaar.

** : Energielabelprogramma (EN 60456)

*** : 1400 tpm in machines met een centrifugeersnelheid van meer dan 1400 tpm. Het programma centrifugeert met het maximale toerental in machines met een centrifugeersnelheid lager dan 1400 tpm.

- : Zie de programmaomschrijving voor maximale lading.

C De hulpfuncties in de tabel kunnen verschillen afhankelijk van het model van uw machine.

C Het water- en stroomverbruik en de programmaduur verschillen van de waarden in de tabel door veranderingen in de waterdruk, waterhardheid en watertemperatuur, omgevingstemperatuur, type en hoeveelheid was, selectie van hulpfuncties, en schommelingen in de netspanning.

C De programmaduur wordt weergegeven op het scherm van uw machine afhankelijk van uw selectie.

Hulpfuncties

Selectie van hulpfuncties

Indien een hulpfunctie wordt gekozen die niet geselecteerd zou moeten worden samen met een eerder geselecteerde functie, wordt de eerst geselecteerde functie geannuleerd en zal de laatste hulpfunctieselectie actief blijven.

(Bv.: Indien u eerst voorwas wilt selecteren en vervolgens kort programma, wordt voorwas geannuleerd en zal kort programma actief blijven.)

Een hulpfunctie die niet compatibel is met het programma, kan niet worden geselecteerd. (Zie, "Programmaselectietabel")

• Voorwas

Wanneer u deze functie selecteert, geeft het display het symbool "F1" weer.

- Een voorwas is enkel nuttig bij zeer vuile was. Zonder voorwas bespaart u energie, water, wasmiddel en tijd.
- Een voorwas zonder wasmiddel is aanbevolen voor kant en gordijnen.

• Express Wassen (Snelle wasbeurt)

Met deze functie wordt de wastijd verkort. Het symbool "F2" gaat branden op het scherm.

- Gebruik deze functie voor kleinere hoeveelheden of licht bevuild wasgoed.

• Extra Spelen

Wanneer deze functie wordt geselecteerd, wordt er met overvloedig veel water gewassen en gespoeld. Het symbool "F3" gaat branden op het scherm.

• Extra water

Wanneer deze functie wordt geselecteerd, wordt er met overvloedig veel water gewassen en gespoeld in de programma's "Katoen"; "Synthetisch", "Fijne was" en "Wol".

Gebruik deze functie voor delicaat wasgoed dat gemakkelijk kreukt.

Telkens wanneer u deze hulpfunctie selecteert, laadt u de machine met de helft van de maximale hoeveelheid wasgoed die aangegeven staat in de programmatabel.

• Anti-kreuk (Antikreuk)

Met deze functie wordt de trommelbeweging verminderd om kreuken te voorkomen en wordt ook de centrifugeersnelheid verminderd. Daarnaast wordt het wassen uitgevoerd bij een hoger waterniveau. Het symbool "F4" gaat branden op het scherm.

- Gebruik deze functie voor delicaat wasgoed dat gemakkelijk kreukt.

Telkens wanneer u deze hulpfunctie selecteert, laadt u de machine met de helft van de maximale hoeveelheid wasgoed die aangegeven staat in de programmatabel.

Tijddisplay

Dit display toont tijdens een actief programma hoeveel tijd resteert voordat het programma voltooid is. De tijd wordt weergegeven in uren en minuten als "01:30".

Startuistel

Met de functie "Startuistel" kunt u de start van het programma tot 24 uur uitstellen. De instelling kan worden gemaakt in intervallen van 30 minuten.

Open de vuldeur, plaats het wasgoed in de machine en vul het wasmiddelbakje. Stel het wasprogramma in, de temperatuur, de centrifugeersnelheid en selecteer, indien vereist, de hulpfuncties. Druk op de startuistelknoppen "+" en "-" om de gewenste startuistel in te stellen. Het symbool voor startuistel knippert. Druk op de knop Starten / Pauze / Annuleren. De startuistel begint af te tellen. Het symbool Startuistel gaat branden. Het symbool Start gaat branden.

De ":" in het midden van de weergegeven tijduistel begint te knipperen.

- Tijdens de startuistelperiode kan meer was worden geladen of verwijderd. Aan het einde van het startuistel-afstelproces, verdwijnt het startuistelsymbool en begint de wascyclus terwijl de programmaduur wordt weergegeven.

De uitsteltijd wijzigen

Indien u tijdens het aftellen de tijd wilt wijzigen:

Druk op de knop Starten / Pauze / Annuleren. ":" in het midden van het scherm stopt met knipperen. Het symbool Stand-by gaat branden. Het symbool voor startuistel knippert. Het Startsymbool verdwijnt. Druk op de startuistelknoppen "+" en "-" om de gewenste startuistel in te stellen. Druk op de knop Starten / Pauze / Annuleren. Het symbool Startuistel gaat branden. Het Stand-bysymbool verdwijnt. Het Startsymbool gaat branden. De ":" in het midden van de weergegeven tijduistel begint te knipperen.

Het startuistel annuleren

Indien u het aftellen van de startuistel wilt annuleren en het programma onmiddellijk wilt starten:

Druk op de knop Starten / Pauze / Annuleren. De ":" in het midden van het weergegeven startuistel stopt met knipperen. Het Startsymbool verdwijnt. Het stand-bysymbool en het symbool van de startuistel gaan knipperen. Druk op de startuistelknop "-" om de gewenste uitsteltijd te verlagen. De programmaduur na 30 minuten wordt weergegeven. Druk op de knop Start / Pauze / Annuleren om het programma te starten.

Het programma starten

Druk op de knop Start / Pauze / Annuleren om het programma te starten. Het symbool Start dat aangeeft dat het programma is begonnen, gaat branden. De deur vergrendelt en het bijbehorende symbool gaat branden. Het symbool van de relevante fase (voorwas, hoofdwas, spoelen, wasverzachten en centrifugeren) waarvan het programma gestart is,

zal branden.

De selecties wijzigen nadat het programma gestart is

De geselecteerde centrifugeersnelheid en programmatemperatuur verdwijnen. Er verschijnt een leeg kader.

Wanneer de knop "Programmaselectie" naar de juiste positie is gebracht, verschijnen de gegevens tpm en temperatuur opnieuw.

Het programma in de stand-bymodus zetten

De machine wordt in de stand-bymodus geschakeld door kort op de knop Start / Pauze / Annuleren te drukken. Het Stand-bysymbool dat aangeeft dat de machine tijdelijk is gestopt, gaat branden en het startsymbool dat aangeeft dat het programma is begonnen en nog bezig is, verdwijnt.

Een hulpfunctie selecteren of annuleren in de stand-bymodus

Hulpprogramma's kunnen worden geannuleerd of geselecteerd overeenkomstig de stap waarin het programma zich bevindt.

Was toevoegen / verwijderen in de stand-bymodus

De deur kan worden geopend indien het waterniveau dit toelaat. Het symbool voor gesloten deur zal branden tot de deur kan worden geopend. Het symbool zal verdwijnen zodra de deur kan worden geopend. Wasgoed kan worden toegevoegd / verwijderd door de deur te openen.

Deurslot

Het symbool "Deur vergrendeld" brandt als de laaddeur is vergrendeld. Dit symbool zal knipperen tot de deur kan worden geopend. Forceer de deur niet in dit stadium. Het symbool zal verdwijnen zodra de deur kan worden geopend. U kunt de deur openen nadat het symbool verdwenen is.

Kinderslot

U kunt voorkomen dat kinderen met de machine spelen via het kinderslot. In dit geval kunnen geen wijzigingen worden aangebracht aan het lopende programma.

C Uw machine kan worden in- en uitgeschakeld met de knop Aan/Uit terwijl het kinderslot is geactiveerd. In dit geval hervat uw machine het programma met het kinderslot geactiveerd.

Het kinderslot wordt ingeschakeld door de 2de en 4de hulpfunctieknoop gedurende 3 sec. in te drukken. "C:on" (Kinderslot is geactiveerd) verschijnt op het scherm.

Hetzelfde symbool wordt ook weergegeven telkens wanneer een knop wordt ingedrukt terwijl het kinderslot geactiveerd is.

Om het kinderslot te deactiveren, drukt u de 2de en 4de hulpfunctieknoppen gedurende 3 seconden in.

"C:OFF" (Kinderslot is gedeactiveerd) verschijnt op het scherm.

Het programma eindigen via annulering

De knop Start / Pauze / Annuleren wordt gedurende 3 seconden ingedrukt om het programma te annuleren. Het startsymbool zal knipperen tijdens het annuleren. Na het annuleren, zal het symbool van de overeenkomstige fase waarin werd geannuleerd blijven branden en "Einde" verschijnt op het scherm.

Programma-einde

Wanneer het programma beëindigd is, blijven de symbolen van de relevante fases branden en de hulpfunctie, centrifugeer- en temperatuurgegevens die geselecteerd werden bij het opstarten van het programma, blijven geselecteerd. "Einde" verschijnt op het scherm.

5 Onderhoud en reiniging

Wasmiddellade

Verwijder alle wasmiddelrestanten in de lade. Ga als volgt tewerk:

1. Druk op het gemarkeerde punt van de sifon in het wasverzachtbakje en trek naar u toe tot de lade verwijderd is uit de machine.

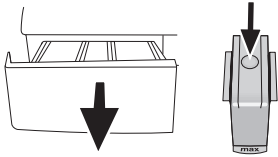

- C Als meer dan een normale hoeveelheid water en wasverzachttermengsel zicht begint te verzamelen in het wasverzachtvak, moet de sifon worden gereinigd.
2. Was de wasmiddellade en de sifon met voldoende lauw water in een wasbak.
 3. Plaats de lade terug in zijn behuizing na het reinigen. Controleer of de sifon in zijn originele locatie zit.

Watertoevoerfilters

Er bevindt zich een filter aan het uiteinde van elke waterinlaatklep aan de achterkant van de machine en ook aan het einde van elke watertoevoerslang waar deze aangesloten zijn op de kraan. Die filters voorkomen dat vreemde substanties en vuil in het water in de machine terecht komen. De filters moeten worden gereinigd als ze vuil worden.

- Sluit de kranen.

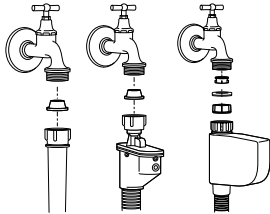

- Verwijder de moeren van de watertoevoerslangen om de oppervlakken van de filters op de waterinlaatkleppen te reinigen met een geschikte borstel.
- Als de filters heel vuil zijn, kunt u ze met een buigtang verwijderen om ze te reinigen.
- Verwijder de filters op de platte uiteinden van de watertoevoerslangen met de pakkingen en reinig ze zorgvuldig onder stromend water.
- Plaats de pakkingen en filters zorgvuldig terug op hun plaatsen en draai de moeren met de hand dicht.

Resterend water wegpompen en de pompfilter reinigen

Uw product is uitgerust met een filtersysteem dat zorgt voor een afvoer van zuiverder water

die de levensduur van de pomp verlengt door te verhinderen dat solide items zoals knopen, munten en weefselvezels de pomppropeller verstoppen tijdens het afvoeren van het water.

- Indien uw machine het water niet kan wegpompen, kan de pompfilter verstopt geraken. Mogelijk moet u deze elke 2 jaar reinigen of wanneer deze verstopt is. Het water moet weggepompt zijn om de pompfilter te reinigen.

Bovendien moet het water volledig weggepompt worden in de volgende gevallen:

- voor het transporteren van de machine (bijv. bij een verhuis)
 - wanneer er een gevaar op vorst is
- Ten einde de vuile filter te reinigen en het water weg te pompen;

- 1 - Verwijder de stekker uit het stopcontact.

A Er kan water van 90°C in de machine zijn. Daarom mag de filter enkel gereinigd worden nadat het water afgekoeld is om het gevaar van brandwonden te vermijden.

2 - Open het filterdeksel. Het filterdeksel kan bestaan uit één of twee stukken afhankelijk van uw machinemodel.

Indien het bestaat uit twee stukken, druk het lipje op het filterdeksel naar beneden en trek het stuk eruit naar u toe.

Indien het bestaat uit één stuk, houd vast aan beide kanten en open door het eruit te trekken.

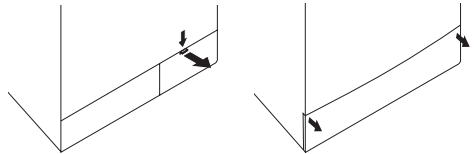

3 - Bij sommige modellen wordt een noodafvoerslang geleverd. Bij andere modellen wordt dit item niet geleverd.

Indien uw product geleverd wordt met een noodafvoerslang, doe het volgende zoals getoond in de onderstaande afbeelding:

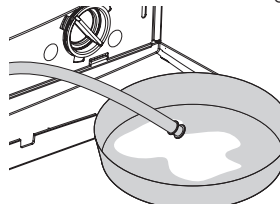

- Trek de pompafvoerslang uit zijn behuizing.
- Plaats een grote container aan het uiteinde van de slang. Voer het water af in de container door de plug aan het einde van de slang te verwijderen. Indien de hoeveelheid af te voeren water groter is dan het volume van de container, plaats de plug terug, giet het water uit de container en herneem het afvoerproces.
- Nadat het afvoerproces voltooid is, plaats de plug terug aan het uiteinde van de slang en

plaats deze terug op zijn plaats.
Indien uw product niet geleverd wordt met een noodafvoerslang, doe het volgende zoals getoond in de onderstaande afbeelding:

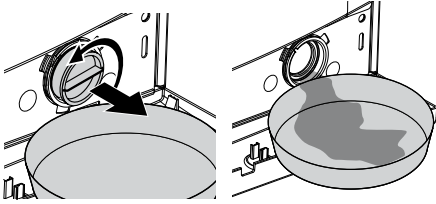

- Plaats een grote container voor de filter om het water op te vangen dat uit de filter zal stromen.
- Draai de pompfilter los (tegenwijzerzin) tot het water eruit begin te lopen. Leid het lopende water in de container die u voor de filter hebt gezet. U kunt een doekje gebruiken om het gemorste water te absorberen.
- Wanneer er geen water meer loopt, draai de pompfilter volledig los en verwijder.
- Reinig alle resten in de filter evenals vezels, indien aanwezig, rond het propellergebied.
- Als uw product een watersproeifunctie heeft, plaats de filter in zijn behuizing in de pomp. Forceer de filter nooit wanneer u deze terug in zijn behuizing plaatst. Plaats de filter volledig in zijn behuizing, anders kan er water uit het filterdeksel lekken.

4 – Sluit het filterdeksel.

Sluit het tweedelige filterdeksel van uw product door op het lipje te drukken.

Sluit het eendelige filterdeksel van uw product door de lipjes aan de onderkant in hun posities te plaatsen en het bovenste gedeelte ervan te duwen.

6 Voorstellen voor het oplossen van problemen

Probleem	Oorzaak	Verklaring / Suggestie
Programma kan niet worden gestart of geselecteerd	Machine is mogelijk overgeschakeld op zelfbeschermingsmodus omwille van een infrastructuurprobleem (zoals lijnspanning, waterdruk, enz.)	Druk gedurende 3 seconden op de Starten/Pauze/Annuleren-knop om uw machine te resetten. (Zie, Een programma annuleren)
Er komt water vanuit de onderkant van de machine.	Mogelijk zijn er problemen met slangen of de pompfilter.	Zorg ervoor dat de dichtingen van de watertoevoerslangen stevig bevestigd zijn. Bevestig de afvoerslang stevig op de kraan. Zorg ervoor dat de pompfilter volledig gesloten is.
De machine is gestopt kort nadat het programma werd gestart.	De machine kan tijdelijk stoppen omwille van een lage spanning.	De machine zal opnieuw beginnen te werken wanneer de spanning terug op het normale niveau is.
De machine centrifugeert continu. De resterende tijd telt niet af.	Het wasgoed is niet evenwichtig verdeeld in de machine.	Het automatische centrifugeercorrectiesysteem werd mogelijk geactiveerd omwille van een onevenwichtige verdeling van het wasgoed in de trommel. Het wasgoed in de trommel is mogelijk gebundeld (gebundeld wasgoed in een zak). Het wasgoed moet herverdeeld en opnieuw gecentrifugeerd worden. Er wordt geen centrifugeerfase uitgevoerd wanneer het wasgoed niet evenwichtig verdeeld is in de trommel om schade aan de machine en zijn omgeving te vermijden.
De machine wast continu. De resterende tijd telt niet af.	In het geval van een gepauzeerde aftelling wanneer water wordt toegevoerd: De timer zal niet aftellen tot de machine met de correcte hoeveelheid water is gevuld.	De machine zal wachten tot er voldoende water is om slechte wasresultaten te vermijden omwille van een gebrek aan water. De timer begint dan af te tellen.
	In het geval van een gepauzeerde aftelling in de opwarmingsstap: De tijd wordt niet afgeteld tot de geselecteerde temperatuur voor het programma bereikt is.	
	In het geval van een gepauzeerde aftelling in de centrifugeerstap: Het wasgoed is niet evenwichtig verdeeld in de machine.	Het automatische centrifugeercorrectiesysteem werd mogelijk geactiveerd omwille van een onevenwichtige verdeling van het wasgoed in de trommel. Het wasgoed in de trommel is mogelijk gebundeld (gebundeld wasgoed in een zak). Het wasgoed moet herverdeeld en opnieuw gecentrifugeerd worden. Er wordt geen centrifugeerfase uitgevoerd wanneer het wasgoed niet evenwichtig verdeeld is in de trommel om schade aan de machine en zijn omgeving te vermijden.

7 Specificaties

	WMD 77147
Maximale hoeveelheid droog wasgoed (kg)	7
Hoogte (cm)	84
Breedte (cm)	60
Diepte (cm)	54
Netto gewicht (kg)	71
Elektrische voeding (V/Hz.)	230 V / 50Hz
Totale stroom (A)	10
Totaal vermogen (W)	2200
Centrifugeersnelheid (rpm max.)	1400

De specificaties van dit apparaat kunnen wijzigen zonder kennisgeving om de kwaliteit van het product te verbeteren. De figuren in deze handleiding zijn schematisch en komen mogelijk niet exact met uw product overeen.

De waarden vermeld op de machinelabels of in de bijgeleverde documentatie zijn verkregen in het laboratorium in overeenkomst met de relevante standaarden. Afhankelijk van de werkings- en milieuvorwaarden van het apparaat, kunnen de waarden variëren.



Dit apparaat draagt het symbool voor gescheiden inzameling van afgedankte elektrische en elektronische apparatuur. Het valt hierdoor onder de bepalingen van richtlijn 2002/96/EG die voorschrijft dat het gerecycled dan wel ontmanteld moet worden teneinde het milieu te sparen U kunt u voor nadere inlichtingen wenden tot uw gemeente.

Elektronische producten die niet gescheiden worden ingezameld vormen een potentieel gevaar voor het milieu en de volksgezondheid wegens de gevaarlijke stoffen die deze apparatuur bevat.

1 Warnhinweise

Allgemeine Sicherheit

- Stellen Sie die Maschine niemals auf Teppich(boden) auf. Andernfalls kann es durch schlechte Belüftung von unten zur Überhitzung elektrischer Komponenten kommen. Dies kann zu Problemen mit Ihrer Waschmaschine führen.
- Falls Netzkabel oder Netzstecker beschädigt sein sollten, müssen Sie die defekten Teile von einem autorisierten Servicecenter instandsetzen lassen.
- Achten Sie darauf, den Ablaufschlauch fest mit dem Wasserablauf zu verbinden, damit kein Wasser austreten kann und der Wasserzulauf und Wasserablauf Ihrer Maschine nicht beeinträchtigt wird. Es ist sehr wichtig, dass die Wasserzulauf- und Wasserablaufschläuche nicht geknickt, gequetscht oder anderweitig beschädigt werden, wenn Sie das Gerät nach Aufstellung oder Reinigung an seinen Platz schieben.
- Ihre Waschmaschine schaltet sich nach einem Stromausfall wieder ein. Das laufende Programm wird nach einem Stromausfall jedoch nicht fortgesetzt. Zum Abbrechen eines Programms halten Sie die Start/Pause/Abbrechen-Taste 3 Sekunden lang gedrückt. (Lesen Sie dazu auch unter Programm abbrechen nach.)
- Wenn Sie Ihre Maschine erhalten, kann sich etwas Wasser darin befinden. Dies ist ein Resultat der Qualitätskontrolle und völlig normal. Ihrer Maschine schadet dies nicht.
- Falls es einmal zu Problemen kommen sollte, liegt dies hin und wieder an der Umgebung, in der die Maschine aufgestellt wird. Halten Sie die Start/Pause/Abbrechen-Taste 3 Sekunden lang gedrückt, um das laufende Programm abzubrechen, bevor Sie sich an den autorisierten Kundendienst wenden.

Erste Inbetriebnahme

- Lassen Sie die Maschine zuerst das Waschprogramm „Baumwolle, 90 °C“ ausführen; dabei geben Sie Waschmittel, aber keinerlei Wäsche in die Maschine.
- Achten Sie bei der Installation Ihres Gerätes darauf, dass Kalt- und Heißwasseranschlüsse korrekt durchgeführt werden.
- Wenn Ihre Stromversorgung mit einer geringeren als einer 16 A-Sicherung ausgestattet ist, lassen Sie eine 16 A-Sicherung durch einen qualifizierten Elektriker installieren.
- Ob Sie das Gerät mit oder ohne einen zwischengeschalteten Transformator betreiben - vergessen Sie keinesfalls, eine korrekte Erdung durch einen qualifizierten Elektriker installieren zu lassen. Unser Unternehmen haftet nicht für jegliche Schäden, die auftreten können, wenn die Maschine an einem Stromkreis ohne korrekte Erdung betrieben wird.

- Halten Sie die Verpackungsmaterialien von Kindern fern oder entsorgen Sie die Materialien entsprechend Ihren lokalen Entsorgungsvorschriften.

Bestimmungsgemäßer Gebrauch

- Dieses Produkt wurde für den Hausgebrauch entwickelt.
- Das Gerät darf nur zum Waschen und Spülen von Textilien verwendet werden, die entsprechend gekennzeichnet sind.

Sicherheitsvorschriften

- Dieses Gerät muss an eine geerdete Steckdose angeschlossen werden, die mit einer Sicherung ausreichender Kapazität abgesichert ist.
- Zulauf- und Ablaufschläuche müssen sicher befestigt und dürfen nicht beschädigt werden.
- Befestigen Sie den Ablaufschlauch an einem Waschbecken, einer Badewanne oder einer anderen geeigneten Stelle, bevor Sie das Gerät in Betrieb nehmen. Bei hohen Waschttemperaturen besteht Verbrühungsgefahr!
- Öffnen Sie niemals die Tür des Gerätes, nehmen Sie niemals den Filter heraus, wenn sich noch Wasser in der Trommel befindet.
- Ziehen Sie den Netzstecker, wenn Sie des Gerätes nicht benutzen.
- Waschen Sie das Gerät nie mit einem Wasserschlauch ab! Es besteht Stromschlaggefahr!
- Berühren Sie nie den Stecker mit nassen Händen. Benutzen Sie die Maschine nicht, falls Netzkabel oder Netzstecker beschädigt sind.
- Falls Fehlfunktionen auftreten, die sich nicht mit Hilfe dieser Bedienungsanleitung lösen lassen:
- Schalten Sie das Gerät aus, ziehen Sie den Netzstecker, schließen Sie den Wasserhahn und rufen Sie den autorisierten Kundendienst an. Ihr Händler und Ihre Sammelstellen vor Ort vor Ort informieren Sie über die richtige Entsorgung Ihrer Maschine.

Wenn Kinder im Haus sind...

- Halten Sie Kinder von der Maschine fern, wenn diese arbeitet. Lassen Sie Kinder nicht mit dem Gerät spielen.
- Schließen Sie die Tür des Gerätes, wenn Sie die Maschine verlassen.

2 Installation

Transportstabilisatoren entfernen

Zum Entfernen der Transportstabilisatoren neigen Sie die Maschine etwas. Entfernen Sie die Stabilisatoren, indem Sie am Band ziehen.

Transportsicherungen öffnen

A Die Transportsicherungen (Schrauben) müssen entfernt werden, bevor Sie die Waschmaschine benutzen! Andernfalls wird das Gerät beschädigt!

1. Lösen Sie sämtliche Schrauben mit einem Schlüssel, bis sie sich frei drehen lassen (C).
2. Entfernen Sie die Transportsicherungen, indem Sie diese sanft herausdrehen.
3. Setzen Sie die Abdeckungen (diese finden Sie in der Tüte mit der Bedienungsanleitung) in die Löcher an der Rückwand ein. (P)

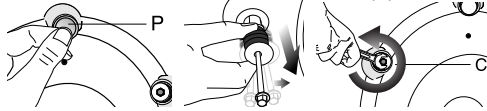

C Bewahren Sie die Transportsicherungen an einem sicheren Ort auf. Sie brauchen sie, wenn Sie die Waschmaschine zukünftig transportieren möchten.

C Transportieren Sie das Gerät niemals ohne korrekt angebrachte Transportsicherungen!

Füße einstellen

A Lösen Sie die Kontermuttern grundsätzlich nur mit den Händen, benutzen Sie keinerlei Werkzeuge dafür. Andernfalls kann es zu Beschädigungen kommen.

1. Lösen Sie die Kontermuttern an den Füßen von Hand.

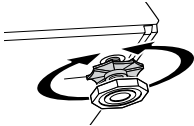

2. Stellen Sie die Füße so ein, dass die Maschine absolut gerade und sicher steht.
3. Wichtig: Ziehen Sie anschließend sämtliche Kontermuttern wieder gut fest.

Wasserzulauf anschließen

Wichtig:

- Die Maschine benötigt zum Arbeiten einen Wasserdruck zwischen 1 und 10 bar (0,1 bis 1 MPa).

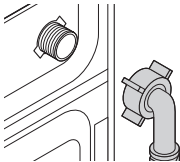

- Schließen Sie die mit der Maschine gelieferten Spezialschläuche an die Wasserzulaufventile der Maschine an.
- Damit kein Wasser an den Anschlussstellen auslaufen kann, befinden sich Gummidichtungen (vier Dichtungen bei

Modellen mit doppeltem Wasserzulauf, zwei Dichtungen bei anderen Modellen) an den Schläuchen. Diese Dichtungen müssen sowohl am Wasseranschluss als auch an der Maschine genutzt werden. Das gerade Ende des Schlauches mit dem Filter gehört an den Wasseranschluss, das gebogene Ende wird an die Maschine angeschlossen. Ziehen Sie die Muttern von Hand gut fest; benutzen Sie dafür niemals eine Zange.

- Modelle mit individuellem Wasserzulauf sollten nicht an den Warmwasserhahn angeschlossen werden.

Wenn Sie die Maschine nach Wartungs- oder Reinigungsarbeiten wieder an ihren Platz schieben, achten Sie gut darauf, dass die Schläuche nicht geknickt, gequetscht oder anderweitig blockiert oder beschädigt werden.

Wasserablauf anschließen

Der Wasserablaufschlauch kann über die Kante eines Waschbeckens oder einer Badewanne gehängt werden. Beim Direktanschluss an den Wasserablauf müssen Sie darauf achten, dass der Ablaufschlauch fest sitzt und nicht herausrutschen kann.

Wichtig:

- Das Ende des Wasserablaufschlauches muss direkt an den Wasserablauf (Abfluss) in der Wand oder am Waschbecken angeschlossen werden.
- Der Schlauch sollte in einer Höhe von mindestens 40 und maximal 100 cm angeschlossen werden.
- Wenn der Ablaufschlauch zuerst am Boden (bis etwa 40 cm über dem Boden) und danach wieder nach oben verläuft, kann es zu Schwierigkeiten beim Wasserablauf kommen; es kann vorkommen, dass die Wäsche beim Herausnehmen noch nass ist.

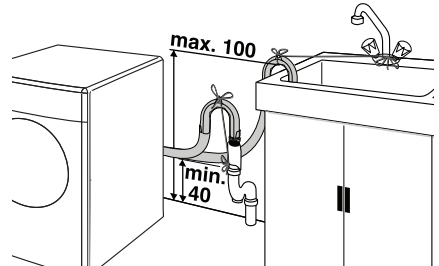

- Der Schlauch sollte mindestens 15 cm tief in den Wasserablauf gesteckt werden. Der Schlauch kann bei Bedarf entsprechend gekürzt werden.
- Die maximale Gesamt-Schlauchlänge darf 3,2 m nicht überschreiten.

Elektrischer Anschluss

Schließen Sie die Maschine an eine geerdete Steckdose an, die mit einer Sicherung ausreichender Kapazität abgesichert ist.

Wichtig:

- Der Anschluss muss gemäß lokal gültiger Vorschriften erfolgen.
 - Hinweise zu Betriebsspannung und erforderlichen Sicherungen finden Sie im Abschnitt „Technische Daten“.
 - Die angegebene Spannung muss mit der Spannung Ihrer lokalen Stromversorgung übereinstimmen.
 - Wir raten vom Einsatz von Verlängerungskabeln oder Mehrfachsteckdosen ab.
- B Ein beschädigtes Netzkabel muss unverzüglich durch einen qualifizierten Elektriker ausgetauscht werden.
- B Das Gerät darf vor Abschluss der Reparatur keinesfalls betrieben werden! Es besteht Stromschlaggefahr!

3 Vorbereitungen vor dem Waschen

Wäsche vorbereiten

Wäsche mit Metallteilen wie Büstenhalter, Gürtelschnallen und Metallknöpfe beschädigen die Maschine. Entfernen Sie Metallteile oder geben Sie die Wäschestücke in einen Kleiderbeutel, einen Kissenbezug oder etwas Ähnliches.

- Sortieren Sie die Wäsche nach Textilientyp, Farbe, Verschmutzungsgrad und Waschtemperatur. Halten Sie sich grundsätzlich an die Angaben am Pflegeetikett.
- Geben Sie kleine Wäschestücke wie Kindersocken, Nylonstrümpfe und ähnliche Dinge in einen Kleiderbeutel, einen Kissenbezug oder etwas Ähnliches. Dadurch gehen solche Wäschestücke nicht mehr verloren.
- Waschen Sie Textilien, die mit „maschinenwaschbar“ oder „Handwäsche“ gekennzeichnet sind, ausschließlich mit dem passenden Waschprogramm.
- Waschen Sie bunte und weiße Textilien nicht zusammen. Neue, intensiv gefärbte Baumwollsaachen (z. B. schwarze Jeans) können beim Waschen stark abfärben. Waschen Sie solche Wäschestücke separat.
- Verwenden Sie ausschließlich Färbemittel oder Mittel zur Kalkentfernung, die sich zur Verwendung in der Waschmaschine eignen. Beachten Sie dabei immer die Hinweise auf der Verpackung.
- Waschen Sie Hosen und empfindliche Kleidungsstücke „auf links“, also mit der Innenseite nach außen.

Die richtige Wäschemenge

C Bitte halten Sie sich an die Hinweise in der „Programmauswahltabelle“. Die Wäsche wird nicht mehr richtig sauber, wenn Sie die Maschine überladen.

Tür

Während die Maschine arbeitet, wird die Tür gesperrt, das Türsperre-Symbol (Abbildung 3-13i) leuchtet auf. Die Tür kann erst geöffnet werden, wenn das Symbol erlischt.

Waschmittel und Weichspüler

Waschmittelschublade

Die Waschmittelschublade besteht aus drei Fächern:

Je nach Modell Ihrer Maschine können zwei unterschiedliche Ausführungen eingesetzt werden.

- (I) für Vorwaschmittel
- (II) für Hauptwaschmittel
- (III) Siphon
- (☼) für Weichspüler

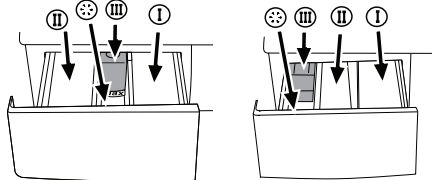

Waschmittel, Weichspüler und andere Reinigungsmittel

Geben Sie Waschmittel und Weichspüler in die Maschine, bevor Sie das Waschprogramm starten.

Öffnen Sie niemals die Waschmittelschublade, während ein Waschprogramm läuft!

Wenn Sie ein Programm ohne Vorwäsche nutzen, sollten Sie kein Waschmittel in das Vorwaschmittelfach (Fach Nummer I) einfüllen.

Waschmittelmenge

Die richtige Waschmittelmenge hängt von der Wäschemenge, dem Verschmutzungsgrad und der Wasserhärte ab.

- Benutzen Sie nicht mehr Waschmittel als auf der jeweiligen Verpackung angegeben; Sie verhindern damit übermäßige Schaumbildung und schlechtes Ausspülen. Außerdem sparen Sie Geld und leisten einen Beitrag zum Umweltschutz, wenn Sie nur so viel Waschmittel wie nötig verwenden.
- Füllen Sie das Waschmittel nur bis zur (> max<-)-Markierung ein. Mehr einzufüllen bedeutet reine Verschwendung und verbessert die Waschleistung nicht.
- Benutzen Sie kein Flüssigwaschmittel, wenn Sie die Zeitverzögerungsfunktion nutzen.

4 Programm auswählen und mit der Maschine arbeiten

Bedienfeld

Abbildung 1

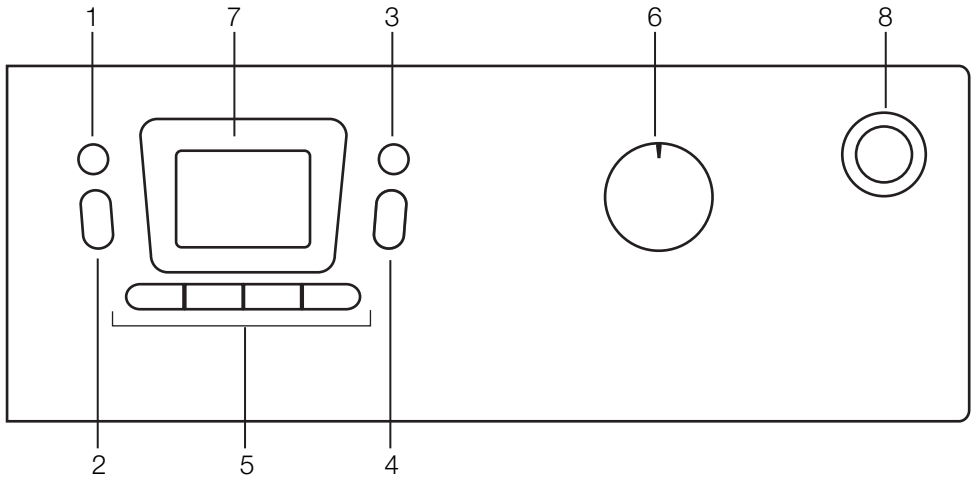

- 1- Schleudergeschwindigkeitstaste
- 2- Zeitverzögerungstasten (+/-)
- 3- Temperatureinstelltaste
- 4- Start/Pause/Abbrechen-Taste

- 5- Zusatzfunktionstasten
- 6- Programmauswahlknopf
- 7- Anzeige
- 8- Ein-/Ausschalter

Anzeigesymbole

- 7.a- Schleudergeschwindigkeitsanzeige
- 7.b- Temperaturanzeige
- 7.c- Schleudern-Symbol
- 7.d- Temperatursymbol
- 7.e- Restzeit- und Verzögerungszeitanzeige
- 7.f- Programmanzeigesymbole
(Vorwäsche/Hauptwäsche/Spülen/
Weichspülen/Schleudern)
- 7.g- Energiesparsymbol
- 7.h- Zeitverzögerungssymbol
- 7.i- Türsperre-Symbol
- 7.j- Startsymbol
- 7.k- Bereitschaftssymbol
- 7.l- Zusatzfunktionensymbole

Abbildung 2

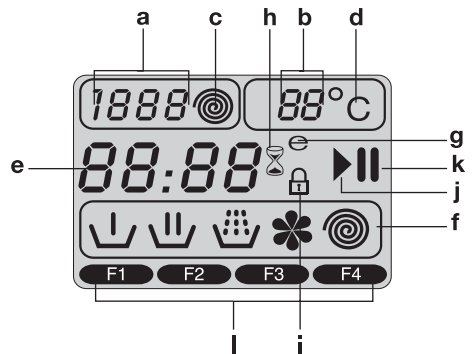

Maschine einschalten

Stecken Sie den Netzstecker der Maschine ein. Drehen Sie den Wasserhahn vollständig auf. Vergewissern Sie sich, dass die Schläuche fest angeschlossen sind. Geben Sie die Wäsche in die Maschine. Füllen Sie Waschmittel und Weichspüler ein. Drücken Sie die Ein-/Austaste.

Programmauswahl

Wählen Sie ein geeignetes Programm aus der Programmtabelle. Orientieren Sie sich dabei an Wäschetyp, Wäschemenge, Verschmutzungsgrad und Waschetemperatur. Stellen Sie den Programmauswahlknopf auf den zur Wäsche passenden Programmmodus ein. Die für das ausgewählte Programm empfohlene Temperatur und Schleudergeschwindigkeit wird angezeigt. Starten Sie das Programm mit der Start/Pause/Abbrechen-Taste.

Hauptprogramme

Je nach Textilientyp stehen die folgenden Hauptprogramme zur Verfügung:

• Katoen (Koch-/Buntwäsche)

Mit diesem Programm können Sie Ihre strapazierfähigen Wäschestücke waschen. Ihre Wäsche wird in einem längeren Waschprogramm mit intensiveren Bewegungen gewaschen. Dieses Programm empfehlen wir für Ihre Baumwolltextilien wie Bettlaken, Bettbezüge, Kissenbezüge, Bademäntel, Unterwäsche, etc.).

• Synthetisch (Pflegeleicht)

Mit diesem Programm können Sie Ihre weniger strapazierfähigen Wäschestücke waschen. Im Vergleich zum „Baumwolle“-Programm arbeitet dieses Programm mit sanfteren Waschbewegungen und einer kürzeren Waschzeit. Dieses Programm empfehlen wir für Synthetiktextilien (wie Hemden, Blusen, Synthetik/Baumwolle-Mischfasern, etc.). Für Gardinen und ähnliche Materialien empfehlen wir das „Synthetik 40“-Programm mit ausgewählten Vorwäsche- und Knitterschutzfunktionen. In das Vorwäschefach sollte kein Waschmittel eingefüllt werden. Füllen Sie etwas weniger Waschmittel in das Hauptfach ein, da Gardinen und Schleier durch ihre Maschenstruktur eine übermäßige Schaumbildung begünstigen.

• Wol (Wolle)

Mit diesem Programm können Sie Ihre maschinenwaschbaren Wolltextilien waschen. Wählen Sie dazu die für Ihre Textilien geeignete Temperatur; siehe Pflegeetikett. Wir empfehlen die Verwendung eines speziellen Wollwaschmittels.

Zusätzliche Programme

Für spezielle Fälle stehen Ihnen einige Zusatzprogramme zur Verfügung:

C Zusatzprogramme können je nach Modell Ihrer Maschine abweichen.

• Babycare

Dieses Programm sorgt durch längere Vorwärmzeit und einen zusätzlichen Spülgang für eine bessere Hygiene. Wir empfehlen dieses Programm für Babysachen und für Kleidung, die

von Allergie-anfälligen Personen getragen wird.

• Handwäsche

Mit diesem Programm können Sie Ihre Baumwollsachen und empfindlichen Textilien waschen, die laut Etikett nicht mit der Maschine gewaschen sollen. Bei diesem Programm werden besonders sanfte Waschbewegungen genutzt, die Ihre Wäsche nicht beschädigen.

• Daily Xpress

Mit diesem Programm können Sie leicht oder nicht verschmutzte Baumwollwäsche in kurzer Zeit waschen.

• Super 40

Dieses Programm nutzt eine längere Waschzeit bei 40 °C und bietet dasselbe Ergebnis wie das „Baumwolle 60 °C“-Programm, spart dabei jedoch Energie. Es eignet sich für Kleidung, für die das „Baumwolle 60 °C“-Programm nicht geeignet ist.

• Donker Textiel

Dieses Programm nutzen Sie zum Waschen dunkler Wäsche – oder für Buntwäsche, die nicht ausbleichen soll. Das Programm wäscht Ihre Textilien mit sanfteren Bewegungen und geringer Temperatur. Wir empfehlen Flüssigwaschmittel oder spezielle Wollwaschmittel für dunkle Wäschestücke.

• Mix 40

Mit diesem Programm können Sie Textilien aus Baumwolle und Synthetik gemeinsam waschen. Eine Sortierung ist nicht erforderlich.

• Intensief

Mit diesem Programm können Sie strapazierfähige und stark verschmutzte Wäschestücke waschen. Bei diesem Programm werden Ihre Textilien im Vergleich zum „Baumwolle“-Programm länger gewaschen und durch einen zusätzlichen Spülgang gründlicher ausgespült. Dieses Programm können Sie für stark verschmutzte Textilien verwenden, die besonders gründlich gespült werden sollen.

• Hemden

Dieses Programm eignet sich zum Waschen von Hemden aus Baumwolle, Synthetik und synthetischen Mischfasern.

Energiesparsymbol

Kennzeichnet energiesparende Programme und entsprechende Temperatureauswahlmöglichkeiten.

Da die „Intensiv“- und „Hygiene“-Programme zur besseren Hygiene mit längeren Waschzeiten und höherer Temperatur arbeiten, leuchtet dabei das Energiesparsymbol nicht auf.

Specialprogramme

Für spezielle Zwecke können Sie die folgenden Programme wählen:

• Spoelen (Spülen)

Dieses Programm benutzen Sie, wenn Sie separat spülen oder stärken möchten.

• Schleudern + Abpumpen

Dieses Programm pumpt das Wasser ab und schleudert die Wäsche mit der höchstmöglichen Standard-Schleudergeschwindigkeit.

C Bei empfindlichen Wäschestücken sollten

Sie eine geringere Schleudergeschwindigkeit wählen.

Temperatúrauswahl



Sobald Sie ein neues Programm auswählen, wird die für das jeweilige Programm vorgeschlagene Waschtemperatur in der Temperaturanzeige (2b) angezeigt.

Zum Senken der Temperatur drücken Sie die Temperatureinstelltaste. Die Temperatur wird in 10 °-Schritten vermindert.

Kaltwäsche wird durch das Symbol „-“ angezeigt.

90 °C	Normal verschmutzte weiße Baumwolle und Leinen. (z. B.: Platzdeckchen, Tischtücher, Handtücher, Betttücher)
60 °C	Normal verschmutzte, ausbleichsichere Baumwoll-Buntwäsche, Baumwoll- oder Synthetiktextilien (z. B.: Hemden, Nachthemden, Schlafanzüge) und leicht verschmutzte weiße Leinentextilien (z. B.: Unterwäsche)
40 °C 30 °-Kaltwäsche	Mischtexilien aus Synthetik und Wolle sowie Feinwäsche.

Schleudergeschwindigkeitsauswahl

Nachdem Sie ein Programm ausgewählt haben, wird die maximale Schleudergeschwindigkeit des gewählten Programms in der Schleudergeschwindigkeitsanzeige angezeigt. Zum Vermindern der Schleudergeschwindigkeit drücken Sie die „Schleudern“-Taste. Die Schleudergeschwindigkeit wird Schritt für Schritt vermindert. Anschließend werden Spülstopp- und Nicht Schleudern-Optionen angezeigt. Der Spülstopp wird durch das Symbol  angezeigt, Nicht Schleudern durch das Symbol .

Wenn Sie Ihre Textilien nicht gleich nach dem Abschluss des Waschprogramms aus der Maschine nehmen möchten, können Sie die Spülstopp-Funktion einsetzen, damit Ihre Wäsche nicht durch Antrocknen in der Maschine verknittert. Mit dieser Funktion verbleibt Ihre Wäsche im letzten Spülwasser. Wenn Sie Ihre Wäsche nach dem Spülstopp schleudern möchten:

- Stellen Sie die Schleudergeschwindigkeit ein.
- Drücken Sie die Start/Pause/Abbrechen-Taste. Das Programm wird fortgesetzt. Die Maschine pumpt das Wasser ab und schleudert die Wäsche.

Mit der Nicht schleudern-Funktion können Sie das Wasser am Ende des Programms abpumpen lassen, ohne dass die Wäsche geschleudert wird.

Programm- und Verbrauchstabelle

DE						Zusatzfunktion						
Programm		Max. Beladung (kg)	Wasserverbrauch (Liter)	Stromverbrauch (kWh)	Schleudergeschwindigkeit	Voorwas	Express Waschen	Extra Spoelen	Anti-creuk	Zusätzliches Wasser	Spülstopp	Wählbarer Temperaturbereich (°C)*
Katoen	90	7	54	2.70	max.	•	•	•	•	•	•	90-Kalt
Katoen	60**	7	52	1.19	max.	•	•	•	•	•	•	90-Kalt
Katoen	40	7	64	0.72	max.	•	•	•	•	•	•	90-Kalt
Intensief	60	7	66	1.40	max.			*	•		•	60-40
Babycare	90	7	66	2.70	max.			*			•	90-30
Synthetisch	60	3	45	1.00	1000	•	•	•	•	•	•	60-Kalt
Synthetisch	40	3	45	0.45	1000	•	•	•	•	•	•	60-Kalt
Mix 40	40	3.5	45	0.55	1000	•	•	•	•	•	•	40-Kalt
Wol	40	1.5	56	0.30	600			•		•	•	40-Kalt
Super 40	40	7	52	0.90	max.						•	40
Handwäsche	30	1	40	0.25	600							30-Kalt
Daily Xpress	90	7	60	2.00	max. ***			•			•	90-Kalt
Daily Xpress	60	7	60	1.15	max. ***			•			•	90-Kalt
Daily Xpress	30	7	70	0.20	max. ***			•			•	90-Kalt
Donker Textiel	40	3	82	0.55	800			*				40-Kalt

• : Wählbar

* : Automatisch ausgewählt, nicht abwählbar.

** : Energieprogramm (EN 60456)

*** : 1400 U/min bei Maschinen mit einer höheren Schleudergeschwindigkeit als 1400 U/min.

Bei einer maximalen Schleudergeschwindigkeit von weniger als 1400 U/min wird die höchste Schleudergeschwindigkeit genutzt.

- : Die maximale Beladung entnehmen Sie bitte der Programmbeschreibung.

C Die Zusatzfunktionen in der Tabelle können je nach Modell Ihrer Maschine abweichen.

C Wasser- und Stromverbrauch sowie Programmdauer können abhängig von Wasserdruck, Wasserhärte und Wassertemperatur, Umgebungstemperatur, Wäscheart und Wäschemenge, Einsatz von Zusatzfunktionen sowie Schwankungen der Versorgungsspannung von den Angaben in der Tabelle abweichen.

C Die (von Ihrer Auswahl abhängige) Programmdauer wird in der Anzeige der Maschine dargestellt.

Zusatzfunktionen

Auswahl von Zusatzfunktionen

Wenn Sie eine Zusatzfunktion wählen, die mit einer zuvor gewählten Funktion kollidiert, wird die zuerst ausgewählte Funktion aufgehoben, die zuletzt gewählte Funktionsauswahl bleibt aktiv.

(Beispiel: Wenn Sie zunächst Vorwäsche wählen und sich dann für Schnellwäsche entscheiden, wird die Vorwäsche aufgehoben, die Schnellwäsche bleibt aktiviert.)

Zusatzfunktionen, die mit dem gewählten

Programm kollidieren, können nicht ausgewählt werden. (siehe „Programmauswahltabelle“)

• **Voorwas (Vorwäsche)**

Wenn Sie diese Funktion wählen, erscheint das Symbol F1 in der Anzeige.

- Eine Vorwäsche ist nur bei stark verschmutzter Wäsche sinnvoll. Wenn Sie auf die Vorwäsche verzichten, sparen Sie Energie, Wasser, Waschmittel und Zeit.
- Für Gardinen und ähnliche Materialien empfehlen wir eine Vorwäsche ohne Waschmittelzugabe.

• **Express Wassen (Schnellwäschen)**

Mit diesem Programm verkürzt sich die Waschzeit. Das Symbol F2 erscheint in der Anzeige.

- Diese Funktion benutzen Sie für kleine Wäschemengen oder nur leicht verschmutzte Textilien.

• **Extra Spoelen (Spülen Plus)**

Wenn diese Funktion aktiv ist, wird zum Waschen und Spülen besonders viel Wasser genutzt. Das Symbol F3 erscheint in der Anzeige.

• **Zusätzliches Wasser**

Wenn Sie diese Funktion auswählen, wird in den Programmen „Baumwolle“, „Synthetik“, „Feinwäsche“ und „Wolle“ mehr Wasser zum Waschen und Spülen verwendet.

C Diese Funktion nutzen Sie für empfindliche Wäsche, die schnell verknittert.

C Wenn Sie diese Zusatzfunktion wählen, beladen Sie Ihre Maschine nur mit der halben in der Programmtabelle angegebenen maximalen Wäschemenge.

• **Anti-kreuk (Bügelleicht)**

Diese Funktion bewirkt, dass die Maschine weniger starke Bewegungen ausführt und mit geringerer Geschwindigkeit schleudert. Zusätzlich wird Ihre Wäsche mit mehr Wasser gewaschen. Das Symbol F4 erscheint in der Anzeige.

- Diese Funktion verwenden Sie für empfindliche Wäsche, die schnell verknittert.
- C Wenn Sie diese Zusatzfunktion wählen, beladen Sie Ihre Maschine nur mit der halben in der Programmtabelle angegebenen maximalen Wäschemenge.

Zeitanzeige

Diese Anzeige zeigt die restliche Zeit bis zum Programmende an. Die Zeit wird in Stunden und

Minuten angezeigt. Beispiel: „01:30“.

Zeitverzögerung

Mit der Zeitverzögerungsfunktion können Sie den Programmstart um bis zu 24 Stunden verzögern. Die Verzögerungszeit lässt sich in Schritten von 30 Minuten einstellen.

Öffnen Sie die Waschmaschinentür, geben Sie Wäsche in die Maschine und füllen Sie die Waschmittelschublade.

Wählen Sie Waschprogramm, Temperatur, Schleudergeschwindigkeit und - sofern gewünscht - Zusatzfunktionen. Wählen Sie die gewünschte Verzögerungszeit mit den Zeitverzögerungstasten (+/-). Das Zeitverzögerungssymbol beginnt zu blinken. Drücken Sie die Start/Pause/Abbrechen-Taste. Anschließend wird die Verzögerungszeit stetig heruntergezählt. Das Zeitverzögerungssymbol leuchtet auf. Das Startsymbol leuchtet auf. Der Doppelpunkt (:) in der Mitte der angezeigten Verzögerungszeit beginnt zu blinken.

- Während die Zeitverzögerung läuft, können Sie weitere Wäsche hinzufügen oder Wäsche herausnehmen. Wenn die Verzögerungszeit abgelaufen ist, erlischt das Zeitverzögerungssymbol, das Waschprogramm beginnt, die Programmdauer wird angezeigt.

Verzögerungszeit ändern

Wenn Sie die Verzögerungszeit ändern möchten, während die Zeitverzögerung bereits läuft:

Drücken Sie die Start/Pause/Abbrechen-Taste. “ : “ in der Mitte der Anzeige hört auf zu blinken. Das Bereitschaftssymbol leuchtet auf. Das Zeitverzögerungssymbol beginnt zu blinken. Das Startsymbol erlischt. Wählen Sie die gewünschte Verzögerungszeit mit den Zeitverzögerungstasten (+/-). Drücken Sie die Start/Pause/Abbrechen-Taste. Das Zeitverzögerungssymbol leuchtet auf. Das Bereitschaftssymbol erlischt. Das Startsymbol leuchtet auf. Der Doppelpunkt (:) in der Mitte der angezeigten Verzögerungszeit beginnt zu blinken.

Zeitverzögerung aufheben

Wenn Sie die Zeitverzögerung aufheben und das Waschprogramm sofort starten möchten:

Drücken Sie die Start/Pause/Abbrechen-Taste. Der Doppelpunkt (:) in der Mitte der angezeigten Verzögerungszeit hört auf zu blinken. Das Startsymbol erlischt. Bereitschafts- und Zeitverzögerungssymbole blinken. Zum Vermindern der Verzögerungszeit drücken Sie die Zeitverzögerungstaste (-). Die Programmdauer nach 30 Minuten sollte angezeigt werden. Starten Sie das Programm mit der Start/Pause/Abbrechen-Taste.

Programm starten

Starten Sie das Programm mit der Start/Pause/Abbrechen-Taste. Das Startsymbol leuchtet auf und zeigt an, dass das Programm gestartet

wurde. Die Tür wird verriegelt, das Türsperre-Symbol leuchtet auf. Im Laufe des Programms zeigen Symbole an, welcher Schritt des Waschvorgangs (Vorwäsche, Hauptwäsche, Spülen, Weichspülen und Schleudern) gerade ausgeführt wird.

Änderungen nach Programmstart

Die Anzeigen für ausgewählte Schleudergeschwindigkeit und Programmtemperatur erlöschen. Ein leerer Rahmen erscheint.

Wenn Sie den Programmauswahlknopf in die passende Position bringen, werden Geschwindigkeit und Temperaturen wieder angezeigt.

Maschine in den Bereitschaftsmodus schalten

Durch kurzes Drücken der Start-/Pause-/Abbrechen-Taste können Sie das Gerät in den Bereitschaftsmodus versetzen. Das Bereitschaftssymbol leuchtet auf und zeigt an, dass die Maschine angehalten wurde, sich im Bereitschaftsmodus befindet. Gleichzeitig erlischt das Startsymbol und zeigt an, dass das Programm nicht weiter ausgeführt wird.

Zusatzfunktionen bei angehaltener Maschine auswählen oder aufheben

Je nach gerade ausgeführtem Programmschritt können Sie Zusatzfunktionen aufheben oder auswählen.

Wäsche bei angehaltener Maschine hinzufügen oder herausnehmen

Die Waschmaschinentür lässt sich öffnen, wenn dies der aktuelle Wasserstand zulässt. Das Türsperre-Symbol leuchtet, bis sich die Tür öffnen lässt. Dieses Symbol erlischt, sobald Sie die Tür öffnen können. Nun können Sie die Waschmaschinentür öffnen und Wäsche nach Belieben hinzufügen oder herausnehmen.

Türsperre

Das Türsperre-Symbol leuchtet, solange die Waschmaschinentür gesperrt ist. Dieses Symbol blinkt, bis sich die Tür öffnen lässt. Versuchen Sie nicht, die Tür mit Gewalt zu öffnen. Dieses Symbol erlischt, sobald Sie die Tür öffnen können. Nachdem das Symbol erloschen ist, können Sie die Waschmaschinentür problemlos öffnen.

Kindersicherung

Mit der Kindersicherung können Sie verhindern, dass Kinder an den Einstellungen der Waschmaschine herumspielen. In diesem Fall kann das laufende Programm nicht geändert werden.

C Bei aktiver Kindersicherung kann die Maschine lediglich mit der Ein-/Austaste ein- oder ausgeschaltet werden. Wird die Maschine aus- und wieder eingeschaltet, so wird das Programm fortgesetzt, die

Kindersicherung bleibt jedoch eingeschaltet. Sie schalten die Kindersicherung ein, indem Sie die zweite und vierte Zusatzfunktionstaste etwa 3 Sekunden lang gleichzeitig gedrückt halten. Die Meldung „C: on“ (Kindersicherung eingeschaltet) wird angezeigt.

Dasselbe Symbol wird auch angezeigt, wenn bei aktiver Kindersicherung eine beliebige Taste gedrückt wird.

Zum Ausschalten der Kindersicherung halten Sie die zweite und vierte Zusatzfunktionstaste 3 Sekunden lang gedrückt.

„C: OFF“ (Kindersicherung ausgeschaltet) erscheint in der Anzeige.

Waschprogramm abbrechen

Zum Abbrechen eines Waschprogramms halten Sie die Start/Pause/Abbrechen-Taste (Abbildung 2-10) 3 Sekunden lang gedrückt. Während des Abbrechens blinkt das Startsymbol (Abbildung 3-7j). Nach dem Abbruch leuchtet das Symbol des beim Abbrechen ausgeführten Schrittes weiter, „End“ erscheint in der Anzeige.

Programmende

Zum Abschluss des Programms leuchten die Symbole der einzelnen Programmschritte weiter, die zu Beginn des Programms ausgewählten Zusatzfunktionen sowie Schleudergeschwindigkeit und Temperatur bleiben ausgewählt. „End“ erscheint in der Anzeige.

5 Wartung und Reinigung

Waschmittelschublade

Entfernen Sie sämtliche Rückstände aus der Schublade. Das geht so:

1. Drücken Sie den Siphon an der runden Markierung hinab und ziehen Sie die Schublade zu sich hin, bis Sie sie aus der Maschine nehmen können.

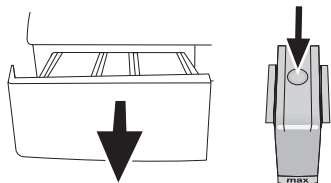

- C Wenn sich eine Mischung aus Wasser und Weichspüler im Weichspülerfach ansammelt, ist es Zeit, den Siphon zu reinigen.
2. Waschen Sie die Waschmittelschublade und den Siphon mit reichlich warmem Wasser im Waschbecken aus.
3. Nach der Reinigung schieben Sie die Schublade wieder an ihren Platz. Überzeugen Sie sich davon, dass der Siphon wieder wie zuvor sitzt.

Wasserzulaufilter

Am Endstück jedes Wasserzulaufventils an der Rückseite der Maschine sowie am Ende der Wasserzulaufschläuche (dort, wo diese an den Wasserhahn angeschlossen werden) befindet sich ein Filter. Diese Filter verhindern, dass Fremdkörper und Schmutz mit dem Wasser in die Maschine gelangen. Die Filter sollten bei Verschmutzung gereinigt werden.

- Schließen Sie die Wasserhähne.

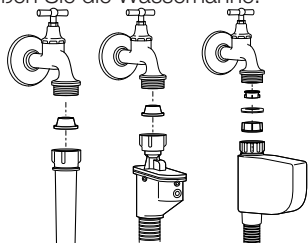

- Entfernen Sie die Muttern an den Wasserzulaufschläuchen und reinigen Sie die Oberflächen der Filter an den Einlassventilen mit einer passenden Bürste.
- Falls die Filter stark verschmutzt sein sollten, können Sie diese mit einer kleinen Zange herausnehmen und säubern.
- Die Filter an den flachen Enden der Wasserzulaufschläuche nehmen Sie zusammen mit den Dichtungen heraus und reinigen sie gründlich unter fließendem Wasser.
- Setzen Sie die Dichtungen und Filter sorgfältig wieder an den alten Platz und ziehen Sie die Muttern an den Schläuchen von Hand an.

Restliches Wasser ablaufen lassen und Pumpenfilter reinigen

Ihre Maschine ist mit einem Filtersystem ausgestattet, das das Abwasser zusätzlich reinigt und dafür sorgt, dass die Pumpe länger hält. Dies wird dadurch erreicht, dass Festkörper wie Knöpfe, Münzen und Textilfasern ausgefiltert werden und den Propeller der Pumpe beim Abfließen des Wassers nicht zusetzen können.

- Falls das Wasser nicht mehr vollständig aus Ihrer Maschine abgepumpt wird, kann der Pumpenfilter verstopft sein. Der Filter sollte mindestens alle zwei Jahre (und natürlich, wenn er verstopft ist) gereinigt werden. Zum Reinigen des Pumpenfilters muss das Wasser abgelassen werden.

Zusätzlich muss das Wasser in folgenden Fällen abgelassen werden:

- vor dem Transport der Maschine (zum Beispiel beim Umzug)
- bei Frostgefahr

So lassen Sie das Wasser ab und reinigen einen verschmutzten Filter:

- 1- Ziehen Sie den Netzstecker, um das Gerät vollständig von der Stromversorgung zu trennen.

A In der Maschine kann sich bis zu 90 °C heißes Wasser befinden. Daher dürfen Sie den Filter nur reinigen, wenn das Wasser in der Maschine ausreichend abgekühlt ist und keine Verbrühungsgefahr mehr besteht.

- 2- Öffnen Sie die Filterkappe. Die Filterkappe kann aus einem oder zwei Teilen bestehen; dies hängt davon ab, welches Modell der Maschine Sie benutzen.

Wenn die Filterkappe aus zwei Teilen besteht, drücken Sie die Lasche an der Filterkappe nach unten und ziehen das Teil zu sich hin heraus. Eine einteilige Filterkappe halten Sie an beiden Seiten fest und öffnen Sie durch Herausziehen.

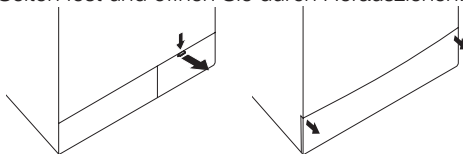

- 3- Bei einigen Modellen wird ein „Notfall“-Ablaufschlauch mitgeliefert. Dieses Zubehör wird nicht mit sämtlichen Maschinen geliefert. Wenn Ihre Maschine mit einem solchen „Notfall“-Ablaufschlauch geliefert wurde, gehen Sie wie in der nachstehenden Abbildung gezeigt vor:

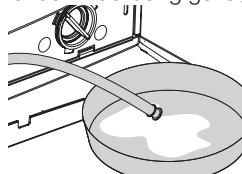

- Ziehen Sie den Pumpen-Ablaufschlauch aus seinem Gehäuse.
- Stellen Sie ein großes Gefäß unter das Ende des Schlauches. Lassen Sie das Wasser in

den Behälter ablaufen, indem Sie den Stopfen am Ende des Schlauches herausziehen. Falls mehr Wasser abläuft, als der Behälter fassen kann, stecken Sie den Stopfen wieder in den Schlauch, leeren den Behälter und lassen dann das restliche Wasser ab.

- Nachdem das Wasser komplett abgelaufen ist, verschließen Sie das Ende des Schlauches mit dem Stopfen und schieben den Schlauch wieder an seinen Platz.

Wenn Ihre Maschine ohne „Notfall“-Ablaufschlauch geliefert wurde, gehen Sie wie in der nachstehenden Abbildung gezeigt vor:



- Stellen Sie ein großes Gefäß unter die Öffnung des Filters, damit das ablaufende Wasser hineinfließen kann.
- Lösen Sie den Pumpenfilter (gegen den Uhrzeigersinn), bis Wasser daraus austritt. Leiten Sie den Wasserfluss in das Gefäß, das Sie unter dem Filter aufgestellt haben. Verschüttetes Wasser können Sie mit einem Lappen aufnehmen.
- Wenn kein Wasser mehr austritt, drehen Sie den Pumpenfilter komplett los und nehmen ihn heraus.
- Reinigen Sie den Filter sorgfältig von sämtlichen Rückständen und entfernen Sie sämtliche Textilfasern (sofern vorhanden) in der Nähe des Propellers.
- Falls Ihre Maschine mit einer Wasserdüse ausgestattet sein sollte, achten Sie besonders gut darauf, den Filter wieder richtig an seinen Platz in der Pumpe zu bringen. Versuchen Sie niemals, den Filter mit Gewalt wieder an Ort und Stelle zu bringen. Führen Sie den Filter komplett in das Gehäuse ein; andernfalls kann Wasser aus der Filterkappe austreten.

4 - Schließen Sie die Filterkappe.

Schließen Sie die zweiteilige Filterkappe Ihrer Maschine, indem Sie auf die Lasche drücken. Die einteilige Filterkappe Ihrer Maschine schließen Sie, indem Sie die Nasen am Boden in Position bringen und das Oberteil nach unten drücken.

6 Lösungsvorschläge bei Problemen

Problem	Ursachen	Erklärung / Vorschlag
Ein Programm lässt sich nicht starten oder auswählen.	Die Maschine hat sich eventuell aus Sicherheitsgründen selbst abgeschaltet; dies kann externe Ursachen (z. B. Schwankungen von Spannung oder Wasserdruck, etc.) haben.	Setzen Sie die Maschine zurück, indem Sie die Start/Pause/Abbrechen-Taste 3 Sekunden lang gedrückt halten. (siehe Programm abbrechen)
Wasser tritt aus dem unteren Teil der Maschine aus.	Dafür kann ein Problem mit den Schläuchen oder dem Pumpenfilter verantwortlich sein.	Vergewissern Sie sich, dass die Dichtungen an den Wasserzulaufschläuchen fest und sicher sitzen. Bringen Sie den Ablaufschlauch fest und sicher am Abfluss an. Vergewissern Sie sich, dass der Pumpenfilter komplett geschlossen ist.
Die Maschine stoppt kurz nach Programmbeginn.	Die Maschine kann vorübergehend anhalten, wenn die Spannung zu niedrig ist.	Sie setzt den Betrieb fort, wenn die Spannung wieder den Normalwert erreicht hat.
Die Maschine schleudert ohne Pause. Die Restzeit wird nicht heruntergezählt. (Bei Modellen mit Display)	Dies kann an ungleichmäßiger Verteilung der Wäsche in der Maschine liegen.	Wenn Wäsche ungleichmäßig in der Trommel verteilt ist, versucht ein automatisches Korrektursystem, diese Unregelmäßigkeiten (Unwucht) zu beseitigen. Die Wäsche kann in der Trommel zu einem einzigen großen Paket „zusammenkleben“ (z. B. wenn sich ganze Wäschepakete in einem Beutel befinden). In diesem Fall sollten Sie die Wäsche auflockern und erneut schleudern. Bei unregelmäßiger Wäscheverteilung (Unwucht) in der Trommel schleudert die Maschine nicht, damit es nicht zu Beschädigungen der Maschine oder ihrer Umgebung kommt.
Die Maschine wäscht ohne Pause. Die Restzeit wird nicht heruntergezählt. (Bei Modellen mit Display)	Falls die Restzeit nicht heruntergezählt wird, während Wasser in die Maschine läuft: Die Restzeit wird erst dann heruntergezählt, wenn genügend Wasser in die Maschine gelaufen ist.	Die Maschine wartet, bis eine ausreichende Menge Wassers eingelaufen ist; ansonsten kann es vorkommen, dass die Wäsche nicht richtig sauber wird. Anschließend läuft der Timer weiter.
	Falls die Restzeit nicht heruntergezählt wird, während die Maschine das Wasser aufheizt: Die Zeit wird es dann weiter heruntergezählt, wenn die richtige Wassertemperatur für das ausgewählte Programm erreicht ist.	
	Falls die Restzeit nicht heruntergezählt wird, während die Maschine schleudert: Dies kann an ungleichmäßiger Verteilung der Wäsche in der Maschine liegen.	Wenn Wäsche ungleichmäßig in der Trommel verteilt ist, versucht ein automatisches Korrektursystem, diese Unregelmäßigkeiten (Unwucht) zu beseitigen. Die Wäsche kann in der Trommel zu einem einzigen großen Paket „zusammenkleben“ (z. B. wenn sich ganze Wäschepakete in einem Beutel befinden). In diesem Fall sollten Sie die Wäsche auflockern und erneut schleudern. Bei unregelmäßiger Wäscheverteilung (Unwucht) in der Trommel schleudert die Maschine nicht, damit es nicht zu Beschädigungen der Maschine oder ihrer Umgebung kommt.

7 Technische Daten

Modell	WMD 77147
Maximale Kapazität Trockenwäsche (kg)	7
Höhe (cm)	84
Breite (cm)	60
Tiefe (cm)	54
Nettogewicht (kg)	71
Stromversorgung (V/Hz)	230 V / 50Hz
Strom (A)	10
Gesamtleistung (W)	2200
Schleudertouren (max. U/min)	1400

Im Zuge der Produktverbesserung können sich die technischen Daten dieses Gerätes ohne Vorankündigung ändern. Bei den Abbildungen in dieser Anleitung handelt es sich um schematische Darstellungen, die möglicherweise nicht exakt mit Ihrem Produkt übereinstimmen.

Die an der Maschine oder in der Dokumentation angegebenen Werte wurden unter Laborbedingungen in Übereinstimmung mit den zutreffenden Normen ermittelt. Je nach Einsatz- und Umweltbedingungen können diese Werte variieren.



Dieses Gerät ist mit dem Symbol zur selektiven Behandlung von Elektro- und Elektronikausstattungen gekennzeichnet. Dies bedeutet, dass das ausgediente Gerät gemäß der EG-Richtlinie 2002/96 zwecks Zerlegen oder Recycling von einem selektiven Sammelsystem erfasst werden muss, um jegliche Auswirkungen auf die Umwelt zu reduzieren.

Weitere Auskünfte können von den zuständigen örtlichen oder landesweiten Behörden erhalten werden. Nicht selektiv behandelte Elektronikprodukte können auf Grund der in ihnen enthaltenen Schadstoffe für die Umwelt und die menschliche Gesundheit schädlich sein.