

Washing Machine
Skalbimo mašina
Perilica rublja
Vaskemaskine

WNF 5300 WE
WNF 5321 WE
WNF 5341 WE
WNF 5380 WE

User's Manual
Vartotojo vadovas
Korisnički priručnik
Brugsanvisning

Blomberg

1 Important safety instructions

This section contains safety instructions that will help protect from risk of personal injury or property damage. Failure to follow these instructions shall void any warranty.

General safety

- This product should not be used by persons with physical, sensory or mental disorders or unlearned or inexperienced people (including children) unless they are attended by a person who will be responsible for their safety or who will instruct them accordingly for use of the product.
- Never place the product on a carpet-covered floor; otherwise, lack of airflow beneath the machine will cause electrical parts to overheat. This will cause problems with your product.
- Do not operate the product if the power cable / plug is damaged. Call the Authorized Service Agent.
- Have a qualified electrician connect a 16-Ampere fuse to the installation location of the product.
- If the product has a failure, it should not be operated unless it is repaired by the Authorized Service Agent. There is the risk of electric shock!
- This product is designed to resume operating in the event of powering on after a power interruption. If you wish to cancel the programme, see "Cancelling the programme" section.
- Connect the product to a grounded outlet protected by a fuse complying with the values in the "Technical specifications" table. Do not neglect to have the grounding installation made by a qualified electrician. Our company shall not be liable for any damages that will arise when the product is used without grounding in accordance with the local regulations.
- The water supply and draining hoses must be securely fastened and remain undamaged. Otherwise, there is the risk of water leakage.
- Never open the loading door or remove the filter while there is still water in the drum. Otherwise, risk of flooding and injury from hot water will occur.
- Do not force open the locked loading door. The loading door will be ready to open just a few minutes after the washing cycle comes to an end. In case of forcing the loading door to open, the door and the lock mechanism may get damaged.
- Unplug the product when not in use.
- Never wash the product by spreading or pouring water onto it! There is the risk of electric shock!
- Never touch the plug with wet hands! Never unplug by pulling on the cable, always pull out by grabbing the plug.
- Use detergents, softeners and supplements suitable for automatic washing machines only.
- Follow the instructions on the textile tags and on the detergent package.

- The product must be unplugged during installation, maintenance, cleaning and repairing procedures.
- Always have the installation and repairing procedures carried out by the Authorized Service Agent. Manufacturer shall not be held liable for damages that may arise from procedures carried out by unauthorized persons.

Intended use

- This product has been designed for domestic use. It is not suitable for commercial use and it must not be used out of its intended use.
- The product must only be used for washing and rinsing of laundry that are marked accordingly.
- The manufacturer waives any responsibility arisen from incorrect usage or transportation.

Children's safety

- Electrical products are dangerous for the children. Keep children away from the product when it is in use. Do not let them to tamper with the product. Use child lock to prevent children from intervening with the product.
- Do not forget to close the loading door when leaving the room where the product is located.
- Store all detergents and additives in a safe place away from the reach of the children.

2 Installation

Refer to the nearest Authorized Service Agent for installation of the product. To make the product ready for use, review the information in the user manual and make sure that the electricity, tap water supply and water drainage systems are appropriate before calling the Authorized Service Agent. If they are not, call a qualified technician and plumber to have any necessary arrangements carried out.

- C** Preparation of the location and electrical, tap water and waste water installations at the place of installation is under customer's responsibility.
- B** Installation and electrical connections of the product must be carried out by the Authorized Service Agent. Manufacturer shall not be held liable for damages that may arise from procedures carried out by unauthorized persons.
- A** Prior to installation, visually check if the product has any defects on it. If so, do not have it installed. Damaged products cause risks for your safety.
- C** Make sure that the water inlet and discharge hoses as well as the power cable are not folded, pinched or crushed while pushing the product into its place after installation or cleaning procedures.

Appropriate installation location

- Place the machine on a rigid floor. Do not place it on a long pile rug or similar surfaces.
- Total weight of the washing machine and the dryer -with full load- when they are placed on top of each other reaches to approx. 180 kilograms. Place the product on a solid and flat floor that has sufficient load carrying capacity!

- Do not place the product on the power cable.
- Do not install the product at places where temperature may fall below 0°C.
- Place the product at least 1 cm away from the edges of other furniture.

Removing packaging reinforcement

Tilt the machine backwards to remove the packaging reinforcement. Remove the packaging reinforcement by pulling the ribbon.

Removing the transportation locks

- A** Do not remove the transportation locks before taking out the packaging reinforcement.
- A** Remove the transportation safety bolts before operating the washing machine, otherwise, the product will be damaged.
1. Loosen all the bolts with a spanner until they rotate freely (C).
 2. Remove transportation safety bolts by turning them gently.
 3. Attach the plastic covers supplied in the User Manual bag into the holes on the rear panel. (P)



- C** Keep the transportation safety bolts in a safe place to reuse when the washing machine needs to be moved again in the future.
- C** Never move the product without the transportation safety bolts properly fixed in place!

Connecting water supply

- C** The water supply pressure required to run the product is between 1 to 10 bars (0.1 – 10 MPa). It is necessary to have 10 – 80 liters of water flowing from the fully open tap in one minute to have your machine run smoothly. Attach a pressure reducing valve if water pressure is higher.
- C** If you are going to use the double water-inlet product as a single (cold) water-inlet unit, you must install the supplied stopper to the hot water valve before operating the product. (Applies for the products supplied with a blind stopper group.)
- C** If you want to use both water inlets of the product, connect the hot water hose after removing the stopper and gasket group from the hot water valve. (Applies for the products supplied with a blind stopper group.)
- A** Models with a single water inlet should not be connected to the hot water tap. In such a case the laundry will get damaged or the product will switch to protection mode and will not operate.
- A** Do not use old or used water inlet hoses on the new product. It may cause stains on your laundry.
1. Connect the special hoses supplied with the product to the water inlets on the product. Red hose (left) (max. 90 °C) is for hot water inlet, blue hose (right) (max. 25 °C) is for cold water inlet.

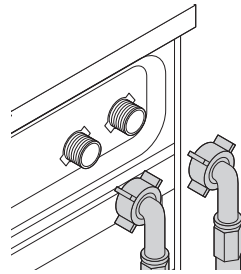

- A** Ensure that the cold and hot water connections are made correctly when installing the product. Otherwise, your laundry will come out hot at the end of the washing process and wear out.
2. Tighten all hose nuts by hand. Never use a wrench when tightening the nuts.

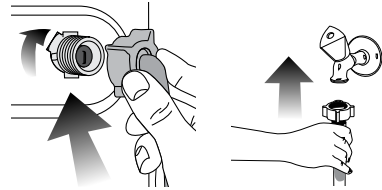

3. Open the taps completely after making the hose connection to check for water leaks at the connection points. If any leaks occur, turn off the tap and remove the nut. Retighten the nut carefully after checking the seal. To prevent water leakages and damages caused by them, keep the taps closed when the machine is not in use.

Connecting to the drain

- The end of the drain hose must be directly connected to the wastewater drain or to the washbasin.
- A** Your house will be flooded if the hose comes out of its housing during water discharge. Moreover, there is risk of scalding due to high washing temperatures! To prevent such situations and to ensure smooth water intake and discharge of the machine, fix the end of the discharge hose tightly so that it cannot come out.
- The hose should be attached to a height of at least 40 cm, and 100 cm at most.
 - In case the hose is elevated after laying it on the floor level or close to the ground (less than 40 cm above the ground), water discharge becomes more difficult and the laundry may come out excessively wet. Therefore, follow the heights described in the figure.

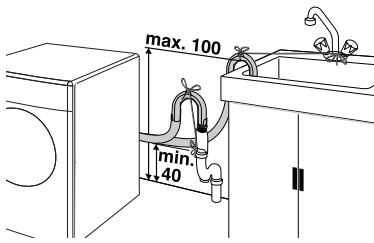

- To prevent flowing of dirty water back into the machine and to allow for easy discharge, do not immerse the hose end into the dirty water or drive it in the drain more than 15 cm. If it is too long, cut it short.
- The end of the hose should not be bent, it should not be stepped on and the hose must not be pinched between the drain and the machine.
- If the length of the hose is too short, use it by adding an original extension hose. Length of the hose may not be longer than 3.2 m. To avoid water leak failures, the connection between the extension hose and the drain hose of the product must be fitted well with an appropriate clamp as not to come off and leak.

Adjusting the feet

A In order to ensure that the product operates more silent and vibration-free, it must stand level and balanced on its feet. Balance the machine by adjusting the feet. Otherwise, the product may move from its place and cause crushing and vibration problems.

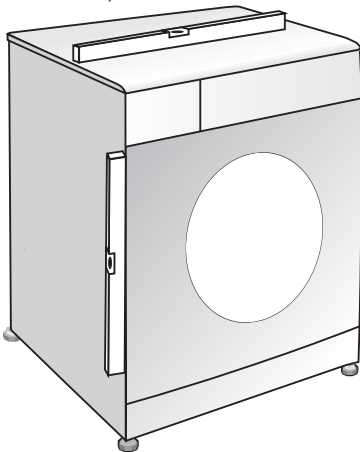

1. Loosen the lock nuts on the feet by hand.
2. Adjust the feet until the product stands level and balanced.
3. Tighten all lock nuts again by hand.

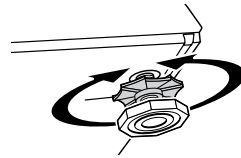

A Do not use any tools to loosen the lock nuts. Otherwise, they will get damaged.

Electrical connection

Connect the product to a grounded outlet protected by a fuse complying with the values in the "Technical specifications" table. Our company shall not be liable for any damages that will arise when the product is used without grounding in accordance with the local regulations.

- Connection must comply with national regulations.
- Power cable plug must be within easy reach after installation.
- The voltage and allowed fuse or breaker protection are specified in the "Technical specifications" section. If the current value of the fuse or breaker in the house is less than 16 Amps, have a qualified electrician install a 16 Amp fuse.
- The specified voltage must be equal to your mains voltage.
- Do not make connections via extension cables or multi-plugs.

B Damaged power cables must be replaced by the Authorized Service Agents.

First use

Before starting to use the product, make sure that all preparations are made in accordance with the instructions in sections "Important safety instructions" and "Installation".

To prepare the product for washing laundry, perform first operation in Drum Cleaning programme. If your machine is not featured with Drum Cleaning programme, use Cottons-90 programme and select Additional Water or Extra Rinse auxiliary functions as well. Before starting the programme, put max. 100 g of powder anti-limescale into the main wash detergent compartment (compartment nr. II). If the anti-limescale is in tablet form, put only one tablet into compartment nr. II. Dry the inside of the bellow with a clean piece of cloth after the programme has come to an end.

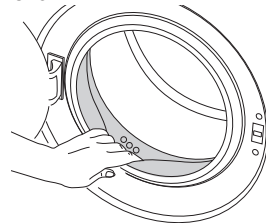

- C** Use an anti-limescale suitable for the washing machines.
- C** Some water might have remained in the product due to the quality control processes in

the production. It is not harmful for the product.

Disposing of packaging material

Packaging materials are dangerous to children. Keep packaging materials in a safe place away from reach of the children.

Packaging materials of the product are manufactured from recyclable materials. Dispose of them properly and sort in accordance with recycled waste instructions. Do not dispose of them with normal domestic waste.

Transportation of the product

Unplug the product before transporting it. Remove water drain and water supply connections. Drain the remaining water in the product completely; see, "Draining remaining water and cleaning the pump filter". Install transportation safety bolts in the reverse order of removal procedure; see, "Removing the transportation locks".

C Never move the product without the transportation safety bolts properly fixed in place!

Disposing of the old product

Dispose of the old product in an environmentally friendly manner.

Refer to your local dealer or solid waste collection centre in your area to learn how to dispose of your product.

For children's safety, cut the power cable and break the locking mechanism of the loading door so that it will be nonfunctional before disposing of the product.

3 Preparation

Things to be done for energy saving

Following information will help you use the product in an ecological and energy-efficient manner.

- Operate the product in the highest capacity allowed by the programme you have selected, but do not overload; see, "Programme and consumption table".
- Always follow the instructions on the detergent packaging.
- Wash slightly soiled laundry at low temperatures.
- Use faster programmes for small quantities of lightly soiled laundry.
- Do not use prewash and high temperatures for laundry that is not heavily soiled or stained.
- If you plan to dry your laundry in a dryer, select the highest spin speed recommended during washing process.
- Do not use detergent in excess of the amount recommended on the detergent package.

Sorting the laundry

- Sort laundry according to type of fabric, colour, and degree of soiling and allowable water temperature.
- Always obey the instructions given on the garment tags.

Preparing laundry for washing

- Laundry items with metal attachments such as, underwired bras, belt buckles or metal buttons will damage the machine. Remove the metal pieces or wash the clothes by putting them in a

laundry bag or pillow case.

- Take out all substances in the pockets such as coins, pens and paper clips, and turn pockets inside out and brush. Such objects may damage the product or cause noise problem.
- Put small size clothes such as infant's socks and nylon stockings in a laundry bag or pillow case.
- Place curtains in without compressing them. Remove curtain attachment items.
- Fasten zippers, sew loose buttons and mend rips and tears.
- Wash "machine washable" or "hand washable" labeled products only with an appropriate programme.
- Do not wash colours and whites together. New, dark coloured cottons release a lot of dye. Wash them separately.
- Tough stains must be treated properly before washing. If unsure, check with a dry cleaner.
- Use only dyes/colour changers and limescale removers suitable for machine wash. Always follow the instructions on the package.
- Wash trousers and delicate laundry turned inside out.
- Keep laundry items made of Angora wool in the freezer for a few hours before washing. This will reduce pilling.
- Laundry that are subjected to materials such as flour, lime dust, milk powder, etc. intensely must be shaken off before placing into the machine. Such dusts and powders on the laundry may build up on the inner parts of the machine in time and can cause damage.

Correct load capacity

The maximum load capacity depends on the type of laundry, the degree of soiling and the washing programme desired.

The machine automatically adjusts the amount of water according to the weight of the loaded laundry.

A Follow the information in the "Programme and consumption table". When overloaded, machine's washing performance will drop. Moreover, noise and vibration problems may occur.

Loading the laundry

- Open the loading door.
 - Place laundry items loosely into the machine.
 - Push the loading door to close until you hear a locking sound. Ensure that no items are caught in the door.
- C** The loading door is locked while a programme is running. The door can only be opened a while after the programme comes to an end.
- A** In case of misplacing the laundry, noise and vibration problems may occur in the machine.

Using detergent and softener

Detergent Drawer

The detergent drawer is composed of three compartments:

- (I) for prewash
- (II) for main wash
- (III) for softener
- (*) in addition, there is siphon piece in the softener compartment.

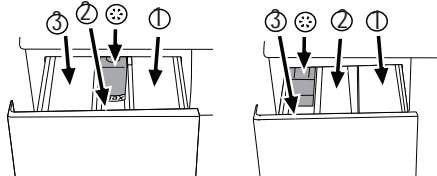

C The detergent dispenser may be in two different types according to the model of your machine as seen above.

Detergent, softener and other cleaning agents

- Add detergent and softener before starting the washing programme.
- Never open the detergent drawer while the washing programme is running!
- When using a programme without prewash, do not put any detergent into the prewash compartment (compartment nr. I).
- In a programme with prewash, do not put liquid detergent into the prewash compartment (compartment nr. I).
- Do not select a programme with prewash if you are using a detergent bag or dispensing ball. Place the detergent bag or the dispensing ball directly among the laundry in the machine.
- If you are using liquid detergent, do not forget to place the liquid detergent cup into the main wash compartment (compartment nr. II).

Choosing the detergent type

The type of detergent to be used depends on the type and colour of the fabric.

- Use different detergents for coloured and white laundry.
- Wash your delicate clothes only with special detergents (liquid detergent, wool shampoo, etc.) used solely for delicate clothes.
- When washing dark coloured clothes and quilts, it is recommended to use liquid detergent.
- Wash woolens with special detergent made specifically for woolens.

A Use only detergents manufactured specifically for washing machines.

⚠ Do not use soap powder.

Adjusting detergent amount

The amount of washing detergent to be used depends on the amount of laundry, the degree of soiling and water hardness. Read the manufacturer's instructions on the detergent package carefully and follow the dosage values.

- Do not use amounts exceeding the dosage quantities recommended on the detergent package to avoid problems of excessive

foam, poor rinsing, financial savings and finally, environmental protection.

- Use lesser detergent for small amounts or lightly soiled clothes.
- Use concentrated detergents in the recommended dosage.

Using softeners

Pour the softener into the softener compartment of the detergent drawer.

- Use the dosages recommended on the package.
- Do not exceed the (>max<) level marking in the softener compartment.
- If the softener has lost its fluidity, dilute it with water before putting it in the detergent drawer.

Using liquid detergents

If the product contains a liquid detergent cup:

- Make sure that you have placed the liquid detergent cup in compartment nr. "II".
- Use the detergent manufacturer's measuring cup and follow the instructions on the package.
- Use the dosages recommended on the package.
- If the liquid detergent has lost its fluidity, dilute it with water before putting in the detergent cup.

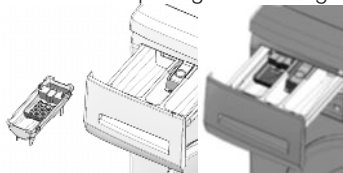

If the product does not contain a liquid detergent cup:

- Do not use liquid detergent for the prewash in a programme with prewash.
- Use the detergent manufacturer's measuring cup and follow the instructions on the package.
- Liquid detergent stains your clothes when used with Delayed Start function. If you are going to use the Delayed Start function, do not use liquid detergent.

Using gel and tablet detergent

When using tablet, gel, etc. detergents, read the manufacturer's instructions on the detergent package carefully and follow the dosage values. If there is not any instruction on the package, apply the following.

- If the gel detergent thickness is fluidal and your machine does not contain a special liquid detergent cup, put the gel detergent into the main wash detergent compartment during first water intake. If your machine contains a liquid detergent cup, fill the detergent into this cup before starting the programme.
- If the gel detergent thickness is not fluidal or in the shape of capsule liquid tablet, put it directly into the drum before washing.
- Put tablet detergents into the main wash compartment (compartment nr. II) or directly into

the drum before washing.

- C Tablet detergents may leave residues in the detergent compartment. If you encounter such a case, place the tablet detergent between the laundry, close to the lower part of the drum in future washings.

- C Use the tablet or gel detergent without selecting the prewash function.

Using starch

- Add liquid starch, powder starch or the dyestuff into the softener compartment as instructed on the package.
- Do not use softener and starch together in a washing cycle.
- Wipe the inside of the machine with a damp and clean cloth after using starch.

Using bleaches

- Select a programme with prewash and add the bleaching agent at the beginning of the prewash. Do not put detergent in the prewash compartment. As an alternative application, select a programme with extra rinse and add the bleaching agent while the machine is taking water from the detergent compartment during first rinsing step.
- Do not use bleaching agent and detergent by mixing them.
- Use just a little amount (approx. 50 ml) of bleaching agent and rinse the clothes very well as it causes skin irritation. Do not pour the bleaching agent onto the clothes and do not use it for coloured clothes.
- When using oxygen based bleaches, follow the instructions on the package and select a programme that washes at a lower temperature.
- Oxygen based bleaches can be used together with detergents; however, if its thickness is not the same with the detergent, put the detergent first into the compartment nr. "II" in the detergent drawer and wait until the detergent flows while the machine is taking in water. Add the bleaching agent from the same compartment while the machine is still taking in water.

Using limescale remover

- When required, use limescale removers manufactured specifically for washing machines only.
- Always follow instructions on the package.

Tips for efficient washing

		Clothes			
		Light colours and whites	Colors	Dark colors	Delicates/Woolens/Silks
		(Recommended temperature range based on soiling level: 40-90C)	(Recommended temperature range based on soiling level: cold-40C)	(Recommended temperature range based on soiling level: cold-40C)	(Recommended temperature range based on soiling level: cold-30C)
Soiling Level	Heavily Soiled (difficult stains such as grass, coffee, fruits and blood.)	It may be necessary to pre-treat the stains of perform prewash. Powder and liquid detergents recommended for whites can be used at dosages recommended for heavily soiled clothes. It is recommended to use powder detergents to clean clay and soil stains and the stains that are sensitive to bleaches.	Powder and liquid detergents recommended for colours can be used at dosages recommended for heavily soiled clothes. It is recommended to use powder detergents to clean clay and soil stains and the stains that are sensitive to bleaches. Use detergents without bleach.	Liquid detergents suitable for colours and dark colours can be used at dosages recommended for heavily soiled clothes.	Prefer liquid detergents produced for delicate clothes. Woollen and silk clothes must be washed with special woollen detergents.
	Normally Soiled (For example, stains caused by body on collars and cuffs)	Powder and liquid detergents recommended for whites can be used at dosages recommended for normally soiled clothes.	Powder and liquid detergents recommended for colours can be used at dosages recommended for normally soiled clothes. Use detergents without bleach.	Liquid detergents suitable for colours and dark colours can be used at dosages recommended for normally soiled clothes.	Prefer liquid detergents produced for delicate clothes. Woollen and silk clothes must be washed with special woollen detergents.
	Lightly Soiled (No visible stains exist.)	Powder and liquid detergents recommended for whites can be used at dosages recommended for lightly soiled clothes.	Powder and liquid detergents recommended for colours can be used at dosages recommended for lightly soiled clothes. Use detergents without bleach.	Liquid detergents suitable for colours and dark colours can be used at dosages recommended for lightly soiled clothes.	Prefer liquid detergents produced for delicate clothes. Woollen and silk clothes must be washed with special woollen detergents.

4 Operating the product

Control panel

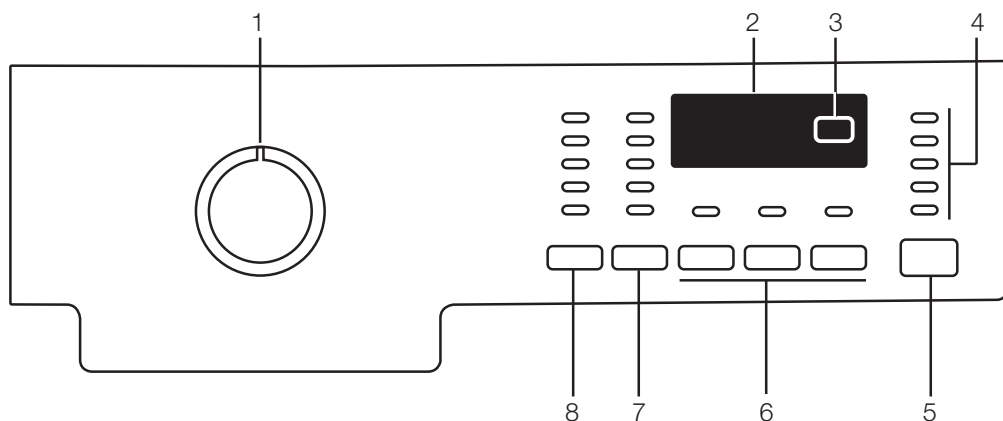

1 - Programme Selection knob (Uppermost position On / Off)

2 - Display

3 - Delayed Start button

4 - Programme Follow-up indicator

5 - Start / Pause button

6 - Auxiliary Function buttons

7 - Spin Speed Adjustment button

8 - Temperature Adjustment button

Preparing the machine



Make sure that the hoses are connected tightly. Plug in your machine. Turn the tap on completely. Place the laundry in the machine. Add detergent and fabric softener.

Programme selection

- Select the programme suitable for the type, quantity and soiling degree of the laundry in accordance with the "Programme and consumption table" and the temperature table below.

90°C	Heavily soiled white cottons and linens. (coffee table covers, tableclothes, towels, bed sheets, etc.)
60°C	Normally soiled, coloured, fade proof cottons or synthetic clothes (shirt, nightgown, pajamas, etc.) and lightly soiled white linens (underwear, etc.)
40°C- 30°C- Cold	Blended laundry including delicate textile (veil curtains, etc.), synthetics and woollens.

- Select the desired programme with the Programme Selection button.

-  Programmes are limited with the highest spin speed appropriate for that particular type of fabric.
-  When selecting a programme, always consider the type of fabric, colour, degree of soiling and permissible water temperature.

-  Always select the lowest required temperature. Higher temperature means higher power consumption.

-  For further programme details, see "Programme and consumption table".

Main programmes

Depending on the type of fabric, use the following main programmes.

• Cottons

Use this programme for your cotton laundry (such as bed sheets, duvet and pillowcase sets, towels, bathrobes, underwear, etc.). Your laundry will be washed with vigorous washing action for a longer washing cycle.

• Synthetics

Use this programme to wash your synthetic clothes (shirts, blouses, synthetic/cotton blends, etc.). It washes with a gentle action and has a shorter washing cycle compared to the Cottons programme.

For curtains and tulle, use the Synthetic 40°C programme with prewash and anti-creasing functions selected. As their meshed texture causes excessive foaming, wash the veils/tulle by putting little amount of detergent into the main wash compartment. Do not put detergent in the prewash compartment.

• Woollens

Use this programme to wash your woolen clothes. Select the appropriate temperature complying with the tags of your clothes. Use appropriate detergents for woollens.

Additional programmes

For special cases, additional programmes are available in the machine.

C Additional programmes may differ according to the model of the machine.

• Cotton Economic

You may wash your normally soiled durable cotton and linen laundry in this programme with the highest energy and water saving compared to all other wash programmes suitable for cottons. Actual water temperature may differ from the declared cycle temperature. Programme duration may automatically be shortened during later stages of the programme if you wash less amount (e.g. ½ capacity or less) of laundry. In this case energy and water consumption will be further decreased giving you the opportunity for a more economical wash. This feature is available for certain models having remaining time display.

• Hand wash

Use this programme to wash your woolen/delicate clothes that bear "not machine- washable" tags and for which hand wash is recommended. It washes laundry with a very gentle washing action to not to damage clothes.

• Super short express

Use this programme to wash your little amount of lightly soiled cotton clothes in a short time.

• Dark wash

Use this programme to wash your dark coloured laundry or the laundry that you do not want it get faded. Washing is performed with little mechanic action and at low temperatures. It is recommended to use liquid detergent or woolen shampoo for dark coloured laundry.

• Shirts

Use this programme to wash the shirts made of cotton, synthetic and synthetic blended fabrics together.

• Sports

Use this programme to wash your garments that are worn for a short time such as sportswear. It is suitable to wash little amount of cotton / synthetic blended garments.

Special programmes

For specific applications, select any of the following programmes.

• Rinse

Use this programme when you want to rinse or starch separately.

• Spin + Drain

Use this programme to apply an additional spin cycle for your laundry or to drain the water in the machine. Before selecting this programme, select the desired spin speed and press Start / Pause button. First, the machine will drain the water inside of it. Then, it will spin the laundry with the set spin speed and drain the water coming out of them.

If you wish to drain only the water without spinning your laundry, select the Pump+Spin programme and then select the No Spin function with the help of Spin Speed Adjustment button. Press Start / Pause button.

C Use a lower spin speed for delicate laundries.

Temperature selection

Whenever a new programme is selected, the recommended temperature for the selected programme appears on the temperature indicator. To decrease the temperature, press the Temperature Adjustment button. Temperature will decrease gradually.

C If the programme has not reached the heating step, you can change the temperature without switching the machine to Pause mode.

Spin speed selection

Whenever a new programme is selected, the recommended spin speed of the selected programme is displayed on the spin speed indicator. To decrease the spin speed, press the Spin Speed Adjustment button. Spin speed decreases gradually. Then, depending on the model of the product, "Rinse Hold" and "No Spin" options appear on the display. See "Auxiliary function selection" section for explanations of these options.

C If the programme has not reached the spinning step, you can change the speed without switching the machine to Pause mode.

Programme and consumption table

EN						Auxiliary functions						
Programme		Max. Load (kg)	Water Consumption (l)	Energy Consumption (kWh)	Max. Speed***	Prewash	Quick Wash	Rinse Plus	Anti-Creasing	Rinse Hold	Soaking	Temperature
Cottons	90	5	66	2.25	1600	•	•	•	•	•	•	Cold-90
Cottons	60	5	66	1.45	1600	•	•	•	•	•	•	Cold-90
Cottons	40	5	66	0.85	1600	•	•	•	•	•	•	Cold-90
Cotton Economic	60**	5	37	0.74	1600					•		40-60
Cotton Economic	60**	2.5	30	0.69	1600					•		40-60
Cotton Economic	40**	2.5	30	0.61	1600					•		40-60
Super short express	30	2	40	0.11	1400			•		•		Cold-30
Darkwash	40	2.5	58	0.45	800			*		•		Cold-40
Sports	40	3	48	0.45	800	•	•	•	•	•	•	Cold-40
Hand wash	30	1	30	0.15	600							Cold-30
Woolens	40	1.5	40	0.3	600			•		•		Cold-40
Shirts	60	2.5	55	0.9	600	•	•	•	*	•	•	Cold-60
Synthetics	60	2.5	45	0.9	800	•	•	•	•	•	•	Cold-60
Synthetics	40	2.5	45	0.42	800	•	•	•	•	•	•	Cold-60

• Selectable

* Automatically selected, no canceling.

** Energy Label programme (EN 60456 Ed.3)

*** If maximum spin speed of the machine is lower then this value, you can only select up to the maximum spin speed.

C Water and power consumption may vary subject to the changes in water pressure, water hardness and temperature, ambient temperature, type and amount of laundry, selection of auxiliary functions and spin speed, and changes in electric voltage.

C You can see the washing time of the programme you have selected on the display of the machine. It is normal that small differences may occur between the time shown on the display and the real washing time.

C The auxiliary functions in the table may vary according to the model of your machine.

Auxiliary function selection

Select the desired auxiliary functions before starting the programme. Furthermore, you may also select or cancel auxiliary functions that are suitable to the running programme without pressing the Start / Pause button when the machine is operating. For this, the machine must be in a step before the auxiliary function you are going to select or cancel. If the auxiliary function cannot be selected or canceled, light of the relevant auxiliary function will blink 3 times to warn the user.

C Some functions cannot be selected together. If a second auxiliary function conflicting with the first one is selected before starting the machine, the function selected first will be canceled and the second auxiliary function selection will remain active. For example, if you want to select Quick Wash after you have selected the Prewash, Prewash will be canceled and Quick Wash will remain active.

C An auxiliary function that is not compatible with the programme cannot be selected. (See "Programme and consumption table")

C Auxiliary Function buttons may vary according to the model of the machine.

• Prewash

A Prewash is only worthwhile for heavily soiled laundry. Not using the Prewash will save energy, water, detergent and time.

C Prewash without detergent is recommended for tulle and curtains.

• Quick Wash

This function can be used in Cottons and Synthetics programmes. It decreases the washing times and also the number of rinsing steps for lightly soiled laundry.

C When you select this function, load your machine with half of the maximum laundry specified in the programme table.

• Rinse Plus

This function enables the machine to make another rinsing in addition to the one already made after the main wash. Thus, the risk for sensitive skins (babies, allergic skins, etc.) to be effected by the minimal detergent remnants on the laundry can be reduced.

• Anti-Creasing

This function creases the clothes lesser when they are being washed. Drum movement is reduced and spinning speed is limited to prevent creasing. In addition, washing is done with a higher water level.

• Rinse Hold

If you are not going to unload your clothes immediately after the programme completes, you may use rinse hold function to keep your laundry in the final rinsing water in order to prevent them from getting wrinkled when there is no water in the machine. Press Start / Pause button after this process if you want to drain the water without spinning your laundry. Programme will resume and complete after draining the water.

If you want to spin the laundry held in water, adjust the Spin Speed and press Start / Pause button.

The programme resumes. Water is drained, laundry is spun and the programme is completed.

• Soaking

The Soaking auxiliary function ensures better removal of stains ingrained into the clothes by holding them in the detergent water prior to startup of the programme.

Delayed Start

With the Delayed Start function the startup of the programme may be delayed up to 19 hours. Delayed start time can be increased by increments of 1 hour.

C Do not use liquid detergents when you set Delayed Start! There is the risk of staining of the clothes.

Open the loading door, place the laundry and put detergent, etc. Select the washing programme, temperature, spin speed and, if required, the auxiliary functions. Set the desired time by pressing the Delayed Start button. Press Start / Pause button. The delayed start time you have set is displayed. Delayed start countdown starts. “_” symbol next to the delayed start time moves up and down on the display.

C Additional laundry may be loaded during the delayed start period.

At the end of the countdown, duration of the selected programme will be displayed. “_” symbol will disappear and the selected programme will start.

Changing the Delayed Start period

If you want to change the time during countdown: Press Delayed Start button. Time will increase by 1 hour each time you press the button. If you want to decrease the delayed start time, press Delayed Start button repeatedly until the desired delayed start time appears on the display.

Canceling the Delayed Start function

If you want to cancel the delayed start countdown and start the programme immediately:

Set the Delayed Start period to zero or turn the Programme Selection knob to any programme. Thus, Delayed Start function will be canceled. The End/Cancel light flashes continuously. Then, select the programme you want to run again. Press Start / Pause button to start the programme.

Starting the programme

Press Start / Pause button to start the programme.

Programme follow-up light showing the startup of the programme will turn on.

C If no programme is started or no key is pressed within 1 minute during programme selection process, the machine will switch to Pause mode and the illumination level of the temperature, speed and loading door indicator lights will decrease. Other indicator lights and indicators will turn off. Once the Programme Selection knob is rotated or any button is pressed, indicator lights and indicators will turn on again.

Child Lock

Use Child Lock function to prevent children from tampering with the machine. Thus you can avoid any changes in a running programme.

C If the Programme Selection knob is turned when the Child Lock is active, "Con" appears on the

display. The Child Lock does not allow any change in the programmes and the selected temperature, speed and auxiliary functions.

- C Even if another programme is selected with the Programme Selection knob while the Child Lock is active, previously selected programme will continue running.

To activate the Child Lock:

Press and hold 1st and 2nd Auxiliary Function buttons for 3 seconds. The lights on the 1st and 2nd Auxiliary Function buttons will flash, and "C03", "C02", "C01" will appear on the display respectively while you keep the buttons pressed for 3 seconds. Then, "Con" will appear on the display indicating that the Child Lock is activated. If you press any button or turn the Programme Selection knob when the Child Lock is active, same phrase will appear on the display. The lights on the 1st and 2nd auxiliary function buttons that are used to deactivate the Child Lock will blink 3 times.

To deactivate the Child Lock:

Press and hold 1st and 2nd auxiliary function buttons for 3 seconds while any programme is running. The lights on the 1st and 2nd Auxiliary Function buttons will flash, and "C03", "C02", "C01" will appear on the display respectively while you keep the buttons pressed for 3 seconds. Then, "COFF" will appear on the display indicating that the Child Lock is deactivated.

- C In addition to the method above, to deactivate the Child Lock, switch the Programme Selection knob to On / Off position when no programme is running, and select another programme.
- C Child Lock is not deactivated after power failures or when the machine is unplugged.
- C If you switch off the machine by pressing the On / Off button when the Child Lock is active and the machine is running, then the child lock will be deactivated.

Progress of programme

Progress of a running programme can be followed from the Programme Follow-up indicator. At the beginning of every programme step, the relevant indicator light will turn on and light of the completed step will turn off.

You can change the auxiliary functions, speed and temperature settings without stopping the programme flow while the programme is running.

To do this, the change you are going to make must be in a step after the running programme step. If the change is not compatible, relevant lights will flash for 3 times.

- C If the machine does not pass to the spinning step, Rinse Hold function might be active or the automatic unbalanced load detection system might be activated due to the unbalanced distribution of the laundry in the machine.

Loading door lock

There is a locking system on the loading door of the machine that prevents opening of the door in cases when the water level is unsuitable.

Loading door light will start flashing when the machine is switched to Pause mode. Machine

checks the level of the water inside. If the level is suitable, Loading Door light illuminates steadily within 1-2 minutes and the loading door can be opened. If the level is unsuitable, Loading Door light turns off and the loading door cannot be opened. If you are obliged to open the Loading Door while the Loading Door light is off, you have to cancel the current programme; see "Canceling the programme".

Changing the selections after programme has started

Switching the machine to pause mode

Press the Start / Pause button to switch the machine to pause mode while a programme is running.

The light of the step which the machine is in starts flashing in the Programme Follow-up indicator to show that the machine has been switched to the pause mode.

Also, when the loading door is ready to be opened, Loading Door light will also illuminate continuously in addition to the programme step light.

Changing the speed and temperature settings for auxiliary functions

Depending on the step the programme has reached, you may cancel or activate the auxiliary functions; see, "Auxiliary function selection".

You may also change the speed and temperature settings; see, "Spin speed selection" and "Temperature selection".

- C If no change is allowed, the relevant light will flash for 3 times.

Adding or taking out laundry

Press the Start / Pause button to switch the machine to pause mode. The programme follow-up light of the relevant step during which the machine was switched into the pause mode will flash. Wait until the Loading Door can be opened. Open the Loading Door and add or take out the laundry. Close the Loading Door. Make changes in auxiliary functions, temperature and speed settings if necessary. Press Start / Pause button to start the machine.

- C The loading door will not open if the water temperature in the machine is high or the water level is above the door opening.

Canceling the programme

To cancel the programme, turn the Programme Selection knob to select another programme.

Previous programme will be canceled. End / Cancel light will flash continuously to notify that the programme has been canceled.

Pump function is activated for 1-2 minutes regardless of the programme step, and whether there is water in the machine or not. After this period, your machine will be ready to start with the first step of the new programme.

- C Depending on the step where the programme was canceled in, you may have to put detergent and softener again for the programme you have selected anew.
- C If you want to open the loading door after you have cancelled the programme but it is not possible to open the loading door since the water level in the machine is above the loading door opening, then turn the Programme

Selection knob to Pump+Spin programme and discharge the water in the machine.

End of programme

"End" appears on the display at the end of the programme. Wait until the loading door light illuminates steadily. Press On / Off button to switch off the machine. Take out your laundry and close the loading door. Your machine is ready for the next washing cycle.

5 Maintenance and cleaning

Service life of the product extends and frequently faced problems decrease if cleaned at regular intervals.

Cleaning the detergent drawer

Clean the detergent drawer at regular intervals (every 4-5 washing cycles) as shown below in order to prevent accumulation of powder detergent in time.

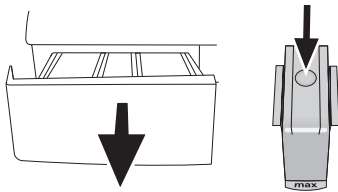

Press the dotted point on the siphon in the softener compartment and pull towards you until the compartment is removed from the machine.

C If more than normal amount of water and softener mixture starts to gather in the softener compartment, the siphon must be cleaned.

Wash the detergent drawer and the siphon with plenty of lukewarm water in a washbasin. Wear protective gloves or use an appropriate brush to avoid touching of the residues in the drawer with your skin when cleaning. Insert the drawer back into its place after cleaning and make sure that it is seated well.

Cleaning the water intake filters

There is a filter at the end of each water intake valve at the rear of the machine and also at the end of each water intake hose where they are connected to the tap. These filters prevent foreign substances and dirt in the water to enter the washing machine. Filters should be cleaned as they do get dirty.

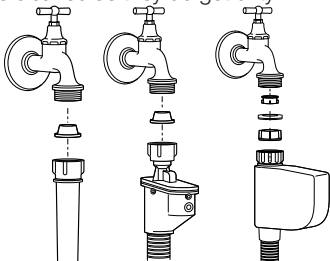

Close the taps. Remove the nuts of the water intake hoses to access the filters on the water intake valves. Clean them with an appropriate brush. If the filters are

too dirty, take them out by means of pliers and clean them. Take out the filters on the flat ends of the water intake hoses together with the gaskets and clean thoroughly under running water. Replace the gaskets and filters carefully in their places and tighten the hose nuts by hand.

Draining remaining water and cleaning the pump filter

The filter system in your machine prevents solid items such as buttons, coins and fabric fibers clogging the pump impeller during discharge of washing water. Thus, the water will be discharged without any problem and the service life of the pump will extend.

If the machine fails to drain water, the pump filter is clogged. Filter must be cleaned whenever it is clogged or in every 3 months. Water must be drained off first to clean the pump filter.

In addition, prior to transporting the machine (eg., when moving to another house) and in case of freezing of the water, water may have to be drained completely.

A Foreign substances left in the pump filter may damage your machine or may cause noise problem.

In order to clean the dirty filter and discharge the water:

Unplug the machine to cut off the supply power.

A Temperature of the water inside the machine may rise up to 90 °C. To avoid burning risk, filter must be cleaned after the water in the machine cools down.

Open the filter cap.

If the filter cap is composed of two pieces, press the tab on the filter cap downwards and pull the piece out towards yourself.

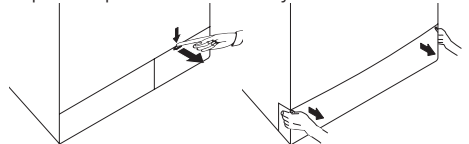

If the filter cap is one piece, pull the cap from both sides at the top to open.

C You can remove the filter cover by slightly pushing downwards with a thin plastic tipped tool, through the gap above the filter cover. Do not use metal tipped tools to remove the cover.

Some of our products have emergency draining hose and some does not have. Follow the steps below to discharge the water.

Discharging the water when the product has an emergency draining hose:

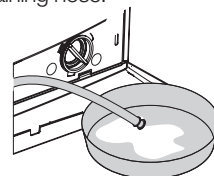

Pull the emergency draining hose out from its seat. Place a large container at the end of the hose. Drain

the water into the container by pulling out the plug at the end of the hose. When the container is full, block the inlet of the hose by replacing the plug. After the container is emptied, repeat the above procedure to drain the water in the machine completely. When draining of water is finished, close the end by the plug again and fix the hose in its place. Turn the pump filter to take it out.

Discharging the water when the product does not have an emergency draining hose:

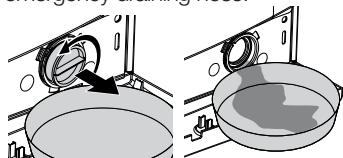

Place a large container in front of the filter to catch water from the filter. Loosen pump filter

(anticlockwise) until water starts to flow. Fill the flowing water into the container you have placed in front of the filter. Always keep a piece of cloth handy to absorb any spilled water. When the water inside the machine is finished, take out the filter completely by turning it. Clean any residues inside the filter as well as fibers, if any, around the pump impeller region. Install the filter.

A If your product has a water jet feature, be sure to fit the filter into its housing in the pump. Never force the filter while installing it into its housing. Seat the filter into its place completely. Otherwise, water may leak from the filter cap.

If the filter cap is composed of two pieces, close the filter cap by pressing on the tab. If it is one piece, seat the tabs in the lower part into their places first, and then press the upper part to close.

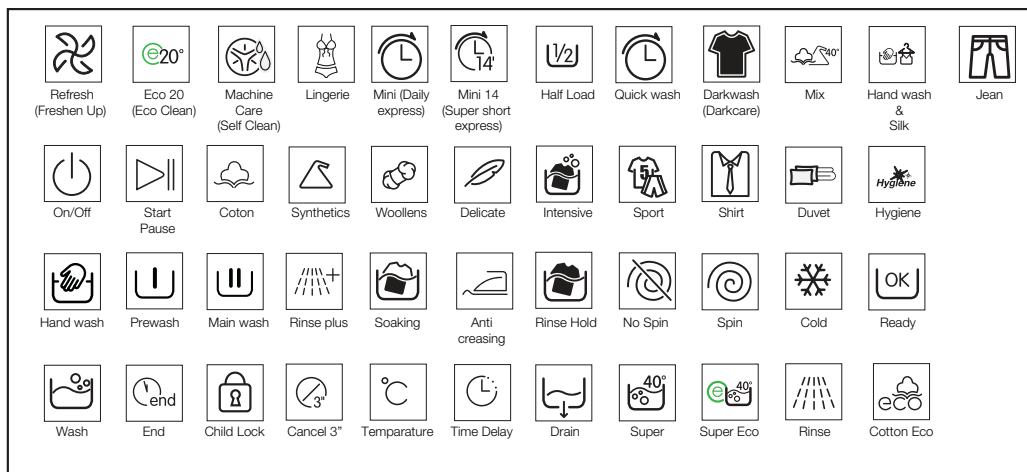

6 Technical specifications

	WNF 5300 WE	WNF 5321 WE	WNF 5341 WE	WNF 5380 WE
Models (EN)	WNF 5300 WE	WNF 5321 WE	WNF 5341 WE	WNF 5380 WE
Maximum dry laundry capacity (kg)	5	5	5	5
Height (cm)	84	84	84	84
Width (cm)	60	60	60	60
Depth (cm)	47	47	47	47
Net weight (±4 kg.)	60	62	65	60
Electrical input (V/Hz)	230 V / 50Hz			
Total current (A)	10	10	10	10
Total power (W)	2200			
Spin speed (rpm max.)	1000	1200	1400	800
Stand-by mode power (W)	1.35	1.35	1.35	1.35
Off-mode power (W)	0.25	0.25	0.25	0.25

- C** Technical specifications may be changed without prior notice to improve the quality of the product.
C Figures in this manual are schematic and may not match the product exactly.
C Values stated on the product labels or in the documentation accompanying it are obtained in laboratory conditions in accordance with the relevant standards. Depending on operational and environmental conditions of the product, these values may vary.



This appliance's packaging material is recyclable. Help recycle it and protect the environment by dropping it off in the municipal receptacles provided for this purpose. Your appliance also contains a great amount of recyclable material. It is marked with this label to indicate the used appliances that should not be mixed with other waste. This way, the appliance recycling organised by your manufacturer will be done under the best possible conditions, in compliance with European Directive 2002/96/EC on Waste Electrical and Electronic Equipment. Contact your town hall or your retailer for the used appliance collection points closest to your home. We thank you doing your part to protect the environment.

7 Troubleshooting

Programme cannot be started or selected.

- Washing machine has switched to self protection mode due to a supply problem (line voltage, water pressure, etc.). >>> *Press and hold Start / Pause button for 3 seconds to reset the machine to factory settings. (See "Canceling the programme")*

Water in the machine.

- Some water might have remained in the product due to the quality control processes in the production. >>> *This is not a failure; water is not harmful to the machine.*

Machine vibrates or makes noise.

- Machine might be standing unbalanced. >>> *Adjust the feet to level the machine.*
- A hard substance might have entered into the pump filter. >>> *Clean the pump filter.*
- Transportation safety bolts are not removed. >>> *Remove the transportation safety bolts.*
- Laundry quantity in the machine might be too little. >>> *Add more laundry to the machine.*
- Machine might be overloaded with laundry. >>> *Take out some of the laundry from the machine or distribute the load by hand to balance it homogenously in the machine.*
- Machine might be leaning on a rigid item. >>> *Make sure that the machine is not leaning on anything.*

Machine stopped shortly after the programme started.

- Machine might have stopped temporarily due to low voltage. >>> *It will resume running when the voltage restores to the normal level.*

Programme time does not countdown. (On models with display)

- Timer may stop during water intake. >>> *Timer indicator will not countdown until the machine takes in adequate amount of water. The machine will wait until there is sufficient amount of water to avoid poor washing results due to lack of water. Timer indicator will resume countdown after this.*
- Timer may stop during heating step. >>> *Timer indicator will not countdown until the machine reaches the selected temperature.*
- Timer may stop during spinning step. >>> *Automatic unbalanced load detection system might be activated due to the unbalanced distribution of the laundry in the drum.*

C Machine does not switch to spinning step when the laundry is not evenly distributed in the drum to prevent any damage to the machine and to its surrounding environment. Laundry should be rearranged and re-spun.

Foam is overflowing from the detergent drawer.

- Too much detergent is used. >>> *Mix 1 tablespoonful softener and 1/2 l water and pour into the main wash compartment of the detergent drawer.*
- C** Put detergent into the machine suitable for the programmes and maximum loads indicated in the "Programme and consumption table". When you use additional chemicals (stain removers, bleaches and etc), reduce the amount of detergent.

Laundry remains wet at the end of the programme

- Excessive foam might have occurred and automatic foam absorption system might have been activated due to too much detergent usage. >>> *Use recommended amount of detergent.*
- C** Machine does not switch to spinning step when the laundry is not evenly distributed in the drum to prevent any damage to the machine and to its surrounding environment. Laundry should be rearranged and re-spun.

A If you cannot eliminate the problem although you follow the instructions in this section, consult your dealer or the Authorized Service Agent. Never try to repair a nonfunctional product yourself.

1 Vigtige sikkerhedsinstruktioner

Dette afsnit indeholder sikkerhedsinstruktioner, der skal følges for at beskytte mod personskade eller beskadigelse af ejendele. Såfremt instruktionerne ikke overholdes, bortfalder garantien.

Generel sikkerhed

- Dette produkt bør ikke bruges af personer med fysiske handicap, føleforstyrrelser og psykiske lidelser eller personer, som ikke har modtaget instruktion (herunder børn), medmindre de er ledsaget af en person, der er ansvarlig for deres sikkerhed eller som instruerer dem i brug af produktet.
- Anbring aldrig produktet på et gulv dækket af gulvtæppe, da manglen på luftstrømning under maskinen vil overophede de elektriske dele. Det vil medføre problemer med produktet.
- Tænd ikke for produktet, hvis el-ledningen eller stikket er beskadiget. Kontakt den autoriserede forhandler.
- Få en autoriseret elektriker til at installere en 16 amp. sikring, hvor produktet installeres.
- Hvis der er fejl på produktet, bør det ikke anvendes, medmindre reparationen foretages af den autoriserede forhandler. Der er risiko for elektrisk stød!
- Produktet er designet til at genoptage driften, når strømmen vender tilbage efter en strømafbrydelse. Se afsnittet "Standning af programmet", hvis du ønsker at stoppe programmet.
- Tilslut produktet til en stikkontakt med jordforbindelse beskyttet af en sikring i overensstemmelse med værdierne i "Tekniske specifikationer"-tabellen. Sørg for, at installationen med jordforbindelse udføres af en autoriseret elektriker. Selskabet er ikke ansvarlig for nogen skade, der opstår som følge af, at produktet anvendes uden etableret jordforbindelse i overensstemmelse med lokale regulativer.
- Slangerne til vandforsyning og udtømning skal fastgøres sikkert og være ubeskadigede. I modsat fald er der risiko for lækage.
- Undlad at åbne frontlågen eller fjerne filteret, mens der er vand i tromlen. Det kan medføre oversvømmelse eller skoldning med varmt vand.
- Undlad at åbne den låste frontlåge med tvang. Frontlågen kan åbnes nogle få minutter efter, at vaskeprogrammet er afsluttet. Hvis frontlågen åbnes med tvang, kan døren og låsemekanismen blive beskadiget.
- Afbryd strømmen til produktet, når det ikke er i brug.
- Rengør aldrig produktet ved at hælde vand på eller i det! Der er risiko for elektrisk stød!
- Rør aldrig ved stikkontakten med våde hænder. Afbryd aldrig strømmen ved at trække i el-ledningen men tag altid stikket ud af stikkontakten med hånden.
- Brug kun vaskemidler, blødgøringsmidler og supplerende midler, der egner sig til vaskemaskine.

- Følg vaskeanvisningerne på tekstilernes mærkater og på sæbepakningen.
- Strømmen til produktet skal være afbrudt under installation, vedligeholdelse, rengøring og reparation.
- Installation og reparationer skal udføres af en autoriseret servicemontør. Fabrikanten er ikke ansvarlig for skader, der opstår som følge af en uautoriseret persons behandling af produktet.

Tilsigtet brug

- Dette produkt er beregnet til husholdningsbrug. Det egner sig ikke til erhvervs-mæssigt brug og må kun bruges til den tilsigtede anvendelse.
- Produktet må kun bruges til vask og skyl af tekstiler, der er mærket som vaskeegnet.
- Producenten frasiger sig ethvert ansvar for skader opstået som følge af ukorrekt brug eller transport.

Børns sikkerhed

- Elektriske produkter er farlige for børn. Hold børn væk fra produktet, når det er i brug. Lad dem ikke pille ved produktet. Brug børnesikring for at undgå, at børn kan gribe ind i vaskeprogrammet.
- Husk at lukke frontlågen, når rummet, hvor produktet befinder sig, forlades.
- Gem alle vaskemidler og tilsætningsprodukter på et sikkert sted uden for børns rækkevidde.

2 Installation

Kontakt den nærmeste autoriserede forhandler for at installere vaskemaskinen. Se oplysningerne i brugermanualen for at klargøre vaskemaskinen til brug og sørg for, at strøm, vandtilførsel og afløb er i orden, før den autoriserede servicemontør tilkaldes. Hvis det ikke er tilfældet, tilkaldes en kvalificeret elektriker og WS-montør til at varetage klargøringen.

C Forberedelse af opsætningssted og elektricitet, vandtilførsel og vand afløb på installationsstedet er kundens ansvar.

B Installation og el-tilslutning af vaskemaskinen skal udføres af en autoriseret servicemontør. Fabrikanten er ikke ansvarlig for skader, der opstår som følge af uautoriserede personers behandling af vaskemaskinen.

A Før installation inspiceres vaskemaskinen for synlige fejl. Findes der fejl, må den ikke installeres. Beskadigede produkter indebærer en sikkerhedsrisiko.

C Sørg for, at slangerne til vandtilførsel og -afløb samt el-ledningen ikke er bukkede, i klemme eller mast sammen, når maskinen skubbes på plads efter installation eller rengøring.

Passende opsætningssted

- Anbring maskinen på et fast gulv. Maskinen må ikke stå på et tæppe med luv eller en lignende overflade.
- Den samlede vægt af den fyldte vaskemaskine og tørretumbler, når de er anbragt oven på hinanden, er ca. 180 kg. Anbring produktet på et massivt og fladt gulv, der kan bære belastningen!
- Anbring ikke produktet på el-ledningen.

- Undlad at installere produktet, hvor temperaturen kan falde til under 0°C.
- Anbring produktet mindst 1 cm fra kanterne af andre møbler.

Fjernelse af den beskyttende indpakning

Læn maskinen bagover for at fjerne den beskyttende indpakning. Fjern den beskyttende indpakning ved at trække i båndet.

Fjernelse af transportsikringerne

- A Undlad at fjerne transportsikringerne før den beskyttende indpakning er fjernet.
- A Fjern transportsikringsboltene før vaskemaskinen tages i brug, da produktet ellers vil blive beskadiget.
1. Boltene løsnes med en skruenøgle indtil de frit kan drejes (C).
 2. Fjern transportsikringsboltene ved at dreje dem forsigtigt.
 3. Indsæt plastkådslerne, der medfølger i posen med brugermanualen, i hullerne på bagpanelet. (P)



- C Opbevar transportsikringsboltene på et sikkert sted til genbrug, når vaskemaskinen skal flyttes igen i fremtiden.
- C Flyt aldrig produktet uden at transportsikringsboltene er på plads!

Tilslut vandtilførsel

- C Det nødvendige vandtryk for at operere produktet er mellem 1 og 10 bar (0.1 – 10 MPa). For at maskinen kan arbejde problemfrit skal mellem 10 og 80 liter vand kunne flyde fra en fuldt åbnet vandhane på et minut. Monter en trykreduceringsventil, hvis vandtrykket er for højt.
- C Hvis du tilslutter produktet med dobbelt vandindtag til en enkelt koldt vandshane, skal den medfølgende stopper til varmsvandsventilen monteres, før maskinen tages i brug. (Gældende for de produkter, der er forsynet med en skjult stopgruppe.)
- C Hvis du ønsker at bruge begge produktets vandindtag, tilsluttes det varme vand efter fjernelse af kappen og pakningen fra varmtvandsventilen. (Gældende for de produkter, der er forsynet med en skjult stopgruppe.)
- A Modeller med et enkelt vandindtag bør ikke forbindes til hanen med varmt vand. Det vil medføre beskadigelse af vasketøjet eller at produktet skifter til beskyttelsesindstilling og ikke fungerer.
- A Undlad at bruge gamle eller brugte vandtilførselsslanger til et nyt produkt. Det kan medføre pletter på dit vasketøj.
1. Tilslut de medfølgende specielle slanger til produktets vandindtag. Rød slange (venstre) (maks. 90 °C) er til varmtvandsindtag, blå slange (højre) (maks. 25 °C) er til koldt vandsindtag.

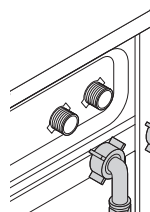

- A Sørg for, at tilslutningerne til koldt og varmt vand er korrekte ved installering af produktet. I modsat fald vil tøjet værret varmt, når vaskeprocessen afsluttes, og bliver slidt op.
2. Stram alle slangemøtrikker med hånden. Brug aldrig en skruenøgle til at stramme møtrikkerne med.

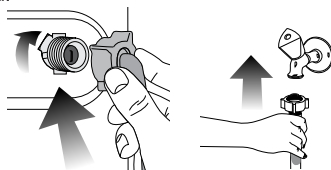

3. Luk helt op for vandhanerne, når slangerne er monteret, for at afprøve, om tilslutningerne er tætte. Hvis der forekommer lækage, lukkes for vandet og møtrikken fjernes. Stram omhyggeligt møtrikken, når pakningen er kontrolleret. Hold vandhanerne lukket når maskinen ikke er i brug for at undgå udsivende vand og de skader, det kan forårsage.

Tilslutning til afløb

- Enden af afløbsslangen skal forbindes direkte med vandafløbet eller håndvasken.
- A Der vil ske oversvømmelse, hvis slangen kommer fri af fastgøringen under vandudledning. Desuden er der risiko for skoldning ved høje vandtemperaturer! For at undgå sådanne situationer og for at sikre problemfrit vandindtag og -afløb skal afløbsslangen fastgøres så godt, at den ikke kan komme fri.
- Slangen skal fastgøres i en højde af mindst 40 cm og højst 100 cm.
 - Hvis slangen løftes efter at være ført i gulvniveau eller tæt på (mindre end 40 cm over gulvet), kan vandafløbet hindres og tøjet vil være megt vådt, når det tages ud. Følg derfor de højdeangivelser, der er beskrevet på tegningen.

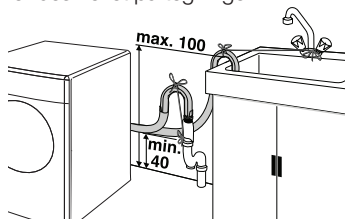

- For at forhindre at snavset vand flyder tilbage i maskinen og for at sikre nem udledning, bør enden af slangen ikke stikkes længere end 15 cm ned i afløbet. Er den for lang, skal den afkortes.

- Enden af slangen må ikke bøjes eller trædes på, og slangen må ikke være i klemme mellem afløbet og maskinen.
- Hvis slangen er for kort, skal den forlænges med en original forlængerslange. Slangen må ikke være længere end 3,2 m. For at undgå vandskader skal forbindelsen mellem forlængerslangen og produktets afløbsslange fastgøres med en passende spændbøjle, så de ikke går fra hinanden og lækker.

Tilpasning af fødderne

- A** For at sikre, at produktet arbejder lydsvagt og vibrationsfrit, skal det stå lige og balanceret på fødderne. Afbalancer maskinen ved at indstille fødderne. Sker det ikke, kan produktet flytte sig og forårsage lyd- og vibrationsproblemer.

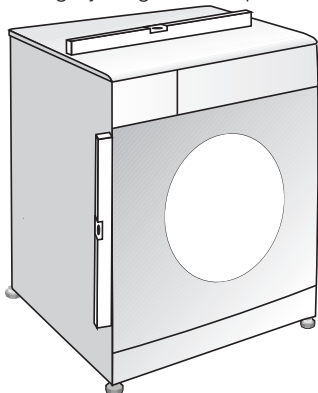

1. Kontramøtrikkerne på fødderne løsnes med hånden.
2. Indstil fødderne, så produktet står vandret og balanceret.
3. Stram alle kontramøtrikker igen med hånden.

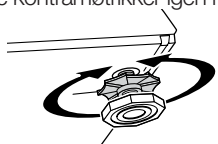

- A** Brug ikke værktøj til at løsne kontramøtrikkerne. Det kan beskadige dem.

Elektrisk tilslutning

Tilslut produktet til en stikkontakt med jordforbindelse beskyttet af en sikring i overensstemmelse med værdierne i "Tekniske specifikationer"-tabellen. Selskabet er ikke ansvarlig for nogen skade, der opstår som følge af, at produktet anvendes uden etableret jordforbindelse i overensstemmelse med lokale regulativer.

- Tilslutningen skal være i overensstemmelse med nationale regulativer.
- Stikket i netledningen skal være lettilgængelig efter installationen.
- Spændingen og den tilladte sikrings- eller afbryderbeskyttelse er specificeret i "Tekniske specifikationer"-afsnittet. Hvis den eksisterende sikring eller afbryder er mindre end 16 amp.,

skal en autoriseret elektriker installere en 16 amp. sikring.

- Den angivne spænding skal være lig med spændingen på dit el-net.
- Tilslutning ikke med forlængerledninger eller dobbeltstik.

- B** Beskadigede el-ledninger skal udskiftes af en autoriseret servicemontør.

Første ibrugtagning

Før produktet tages i brug skal du sikre, at alle forberedelser er foretaget i overensstemmelse med instruktionerne i afsnittene "Vigtige sikkerhedsinstruktioner" og "Installation". Kør først tromlerensprogrammet for at forberede produktet til tøjvask. Hvis din maskine ikke indeholder et tromlerensprogram køres bomuld-90 programet sammen med ekstra vands- eller ekstra skyl-funktionen. Før programmet startes, påfyldes maks. 100 g anti-kalk-pulver i vaskeskuffen til klarvask (skuffe nr. II). Hvis anti-kalk-pulveret er i tabletforn, lægges kun én tablet i skuffe nr. II. Åtør indersiden af tromlen med en ren klud, når programmet er afsluttet.

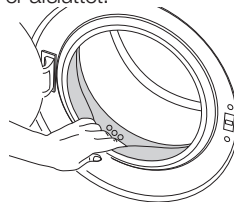

- C** Brug anti-kalk, der er velegnet til vaskemaskiner. Der kan være tilbageværende vand i maskinen på grund af kontrolprocesserne i produktionen. Det er ikke skadeligt for produktet.

Bortskaffelse af indpakningsmateriale

Indpakningsmateriale er farligt for børn. Opbevar alle indpakningsmaterialer et sikkert sted uden for børns rækkevidde.

Produktets indpakningsmaterialer er fremstillet af genbrugsmaterialer. Bortskaf dem korrekt med sortering i overensstemmelse med instruktioner om genbrugsaffald. De må ikke bortskaffes sammen med normalt husholdningsaffald.

Transport af produktet

Afbyrd strømmen til produktet, før det transporteres. Fjern vandaflobs- og vandforsyningsforbindelser. Tøm alt resterende vand ud af produktet; se "Udtømning af resterende vand og rengøring af pumpefilter". Monter transportsikringsboltene i modsat rækkefølge af demonteringen; se "Fjernelse af transportsikringsbolte".

- C** Flyt aldrig produktet uden at transportsikringsboltene er på plads!

Bortskaffelse af gammelt produkt

Bortskaffelse af et gammelt produkt skal ske på en miljøvenlig måde. Kontakt din lokale forhandler eller affaldscenter før aflevering samt for at få yderligere information. Før bortskaffelsen af produktet skal netledningen klippes af og døråsen gøres ubrugelig for at sikre, at de ikke udgør fare for børn.

3 Forberedelse

Energibesparende foranstaltninger

Følgende oplysninger vil bidrage til at anvende produktet på en miljøvenlig og energibesparende måde.

- Brug produktet med den højst tilladte kapacitet, som det valgte program tillader, men lad være med at overfylde; se "Programmer og forbrugstabel".
- Følg altid instruktionerne på vaskemiddelpakningen.
- Vask lettere snavset tøj ved lavere temperaturer.
- Brug hurtigere programmer til små mængder eller lettere snavset tøj.
- Undgå at bruge forvask eller høje temperaturer til tøj, der ikke er meget snavset eller plettet.
- Hvis du ønsker at tørre tøj i en tørretumbler, valg den højest anbefalede centrifugeringshastighed under vaskeprocessen.

Brug ikke mere vaskemiddel end den mængde, der er anbefalet på vaskemiddelpakningen.

Sortering af vasketøjet

- Sorter vasketøjet efter vaskesymbolerne i tøjet, farve, hvor snavset tøj er og tilladte vandtemperaturer.
- Følg altid instruktionerne på vaskesymbolerne i tøjet.

Forberedelse af vasketøjet

- Vasketøj med påmonterede metaldele såsom bh'er med bøjle, bæltespænder eller metalknapper beskadiger maskinen. Fjern metaldelene eller put tøjet i en vaskepose eller et pudebetræk, før det vaskes.
- Tøm alle lommer for genstande som mønter, kuglepennene og papirclips, vend lommerne ud og børst dem. Disse ting kan ødelægge produktet eller give støjproblemer.
- Put mindre stykker tøj såsom babysokker og nylonstrømper i en vaskepose eller et pudebetræk.
- Læg gardiner i uden at presse dem sammen. Fjern gardinringe og -kroge.
- Luk lynlåse, sy løse knapper i og reparer huller og flænger.
- Vask kun produkter, der er mærket "kan vaskes i vaskemaskine" eller "håndvask" på de relevante programmer.
- Vask ikke kulørt og hvidt tøj sammen. Nye, mørke bomuldsprodukter udskiller en masse farve. Vask dem separat.
- Vanskelige pletter skal behandles ordentligt inden vask. Hvis du er usikker, skal du kontakte et renseri.
- Brug kun farveprodukter og kalkfjernere, der er egnet til maskinvask. Følg altid instruktionerne på pakningen.
- Vask bukser og sart vasketøj med vrangen ud.
- Hold vasketøjsgenstande fremstillet af angorauld i fryseren et par timer før vask. Dette vil reducere frugging.
- Vasketøj, der indeholder materialer som mel, kalkstøv, mælkepulver osv. skal rystes godt,

før det lægges i maskinen. Den slags støv og pulver på vasketøjet kan med tiden opsamlles i maskinen og forårsage skade.

Korrekt kapacitet

Den maksimale kapacitet afhænger af vasketøjets art, hvor snavset det er og det ønskede vaskeprogram.

Maskinen regulerer automatisk mængden af vand i henhold til vægten af det ilagte vasketøj.

A Følg informationerne i "Programmer- og forbrugstabel". Når maskinen overfyldes, forringes vaskeresultatet. Desuden kan der opstå støj og vibrationsproblemer.

Ilægning af vasketøjet

- Åbn frontlågen.
 - Læg vasketøjet løst ind i maskinen.
 - Skub frontlågen i, indtil du hører låsen klikker.
- C** Sørg for, at der ikke hænger noget fast i døren. Frontlågen er låst, mens vaskemaskinen kører. Døren kan først åbnes et stykke tid efter, at programmet er færdigt.
- A** Hvis tøjet ligger forkert, kan der opstå støj og vibrationer i maskinen.

Brug af vaskemiddel og skyllemiddel

Sæbeskuffe

Sæbeskuffen er opdelt i tre afdelinger:

- (I) til forvask
- (II) til klarvask
- (III) til skyllemiddel
- (*) der er desuden en hævert i afdelingen til skyllemiddel.

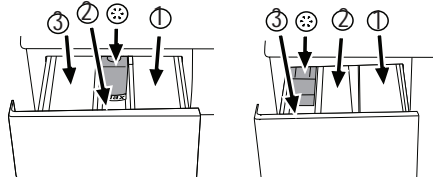

C Der kan være to forskellige typer af sæbeskuffen afhængig af din vaskemaskinmodel som vist ovenfor.

Sæbe, skyllemiddel og andre vaskemidler

- Dosér vaskemiddel og skyllemiddel, før vaskeprogrammet startes.
- Åbn aldrig sæbeskuffen mens vaskeprogrammet kører!
- Hvis du bruger et program uden forvask, må der ikke kommes vaskemiddel i forvask-afdelingen (afdeling nr. I).
- Hvis du bruger et program med forvask, må der ikke kommes flydende vaskemiddel i forvask-afdelingen (afdeling nr. I).
- Undlad af vælge et program med forvask, hvis du bruger en sæbepose eller -kugle. Anbring sæbeposen eller-kuglen direkte mellem tøjet i maskinen.
- Hvis du bruger flydende sæbe, skal du huske at bringe sæben i afdelingen for klarvask (afdeling nr. II)

Valg af sæbetype

Sæbetypen afhænger af farven på og arten af tøjet.

- Brug forskellige sæbetyper til kulørt og hvidt vasketøj.
- Vask kun dine sarte tekstiler med specialsæbe (flydende sæbe, uldsæbe osv.), som kun bruges til sart tøj.
- Når du vasker mørkt tøj og dyner, anbefales det at bruge flydende vaskemiddel.
- Vask uld med specialsæbe, som er specielt fremstillet til uldvask.

A Brug kun vaskemidler der er fremstillet specielt til brug i vaskemaskine.

A Brug ikke sæbespånere.

Regulering af sæbemængden

Mængden af sæbe afhænger af vasketøjets mængde, hvor snavset det er og vandets hårdhed.

Læs omhyggeligt fabrikantens instruktioner på sæbepakningen og følg doseringsmængden.

- Undlad at bruge mere end de mængder, der anbefales på sæbepakningen, for at undgå problemer med ekstra sæbeskum, dårligt skyl, spild af penge og beskyttelse af miljøet.
- Brug mindre sæbe til små mængder eller lettere snavset tøj.
- Brug koncentreret vaskemiddel med den anbefalede dosering.

Brug af skyllemidler

Hæld skyllemiddel i afdelingen for skyllemiddel i sæbeskuffen,

- Dosér som anbefalet på pakningen.
- Overskrid ikke (>max<) niveauet, der er markeret i afdelingen til skyllemiddel.
- Hvis skyllemidlet ikke er flydende nok, fortyndes det med vand, før det hældes i sæbeskuffen.

Brug af flydende vaskemidler

Hvis der medfølger en kop til den flydende sæbe:

- Sørg for, at du anbringer koppen til flydende sæbe i afdeling nr. "II".
- Brug sæbefabrikantens målekop og følg instruktionerne på pakken.
- Dosér som anbefalet på pakningen.
- Hvis den flydende sæbe ikke er flydende nok, fortyndes den med vand, før den hældes i sæbeskuffen.

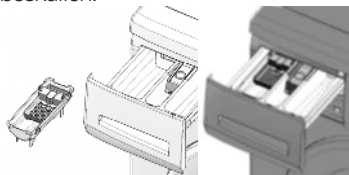

Hvis der ikke medfølger en kop til den flydende sæbe:

- Undlad at bruge flydende sæbe til forvask i et program med forvask.
- Brug sæbefabrikantens målekop og følg instruktionerne på pakken.
- Flydende sæbe giver pletter på tøjet, når det bruges i forbindelse med en forsinket startfunktion. Hvis du bruger forsinket startfunktionen, bør du ikke bruge flydende sæbe.

Brug af gel og vaskemiddel i tableform

Læs omhyggeligt fabrikantens instruktioner på sæbepakningen og følg doseringsmængden når du bruger gel eller vaskemidler i tableform. Hvis der ikke er instruktioner på pakken, gælder følgende:

- Hvis gel-sæben er flydende i konsistens og din maskine ikke indeholder en speciel kop til flydende sæbe, fyldes gel-sæben i sæbeskuffens afdeling for klarvask samtidig med, at der tages vand ind første gang. Hvis din maskine har en kop til flydende sæbe, fyldes sæbes i koppen før programmet startes.
- Hvis gel-sæben ikke er flydende i konsistens eller er indesluttet i en kapsel, puttes den direkte i vasketromlen før vask.
- Put vaskemiddel ind i hovedrummet (rum nr. II) eller direkte ind i tromlen inden vask.
- Sæbetabletter kan efterlade rester af sæbe i sæbeskuffen. Hvis det sker, anbringes sæbetabletten i fremtiden mellem vasketøjet tæt på den nederste del af tromlen.
- Brug kun sæbetabletter eller gel-sæbe uden forvask-funktionen.

Brug af stivelse

- Tilføj flydende stivelse, pulver-stivelse eller farvestof ind i skyllemiddel-rummet som anvist på pakken.
- Brug ikke skyllemiddel og stivelse i samme vaskecyklus.
- Tør maskinen indvendigt med en fugtig og blød klud efter brugen af stivelse.

Brug af blegemidler

- Vælg et program med forvask og tilsæt blegemiddel i begyndelsen af forvasken. Kom ikke sæbe i forvask-afdelingen. Som et alternativ kan vælges et program med ekstra skyl, og blegemidlet tilsættes mens maskinen tager vand ind fra sæbeskuffen til første skyl.
- Bland aldrig blegemiddel og vaskemiddel.
- Brug kun en lille mængde (ca. 50 ml) blegemiddel og skyl tøjet godt, da det kan medføre hudirritation. Hæld ikke blegemiddel på tøjet og brug ikke blegemiddel til kulørte tekstiler.
- Ved brug af litbaserede blegemidler, følges instruktionerne på pakningen, og der vælges et vaskeprogram med en lavere temperatur.
- Litbaserede blegemidler kan bruges sammen med vaskemidler, men hvis konsistensen ikke er den samme, puttes vaskemidlet først i sæbeskuffens afdeling nr. "II", og vent indtil sæben flyder mens maskinen tager vand ind. Tilføj blegemidlet i samme afdeling mens maskinen stadig tager vand ind.

Brug af kalkfjerner

- Når det er nødvendigt, anvendes kun kalkfjernerne, der er specielt fremstillet til vaskemaskiner.
- Følg altid instruktionerne på pakningen.

Tips for effektiv vask

		Tøj			
		Lyse farver og hvidt tøj	Kulørt tøj	Mørke farver	Sarte tekstiler/uld/silke
		(anbefalet temperatur afhængig af tilsmudsningsgrad: 40-90 C)	(anbefalet temperatur afhængig af tilsmudsningsgrad: kold-40 C)	(anbefalet temperatur afhængig af tilsmudsningsgrad: kold-40 C)	(anbefalet temperatur afhængig af tilsmudsningsgrad: kold-30 C)
Tilsmudsningsgrad	Meget snavset (svære pletter såsom græs, kaffe, frugter og blod.)	Det kan være nødvendigt at forbehandle pletter eller udføre forvask. Pulver og flydende vaskemidler anbefalet til vask af hvidt kan bruges i doseringer anbefalet til meget snavset tøj. Det anbefales at bruge pulver vaskemiddel til vask af ler- og jord-pletter og pletter, der er følsomme over for blegemidler.	Pulver og flydende vaskemidler anbefalet til vask af kulørt tøj kan bruges i doseringer anbefalet til meget snavset tøj. Det anbefales at bruge pulver vaskemiddel til vask af ler- og jord-pletter og pletter, der er følsomme over for blegemidler. Brug vaskemidler uden blegemiddel.	Flydende vaskemidler anbefalet til vask af kulørt tøj og mørke farver kan bruges i doseringer anbefalet til meget snavset tøj.	Brug helst et flydende vaskemiddel anbefalet til vask af sarte tekstiler. Tøj af uld og silke skal vaskes i specialsæbe fremstillet til uldvask.
	Normal snavset (for eksempel svedpletter på kraven og manchetter)	Pulver og flydende vaskemidler anbefalet til vask af hvidt kan bruges i doseringer anbefalet til normalt snavset tøj.	Pulver og flydende vaskemidler anbefalet til vask af kulørt tøj kan bruges i doseringer anbefalet til normalt snavset tøj. Brug vaskemidler uden blegemiddel.	Flydende vaskemidler anbefalet til vask af kulørt tøj og mørke farver kan bruges i doseringer anbefalet til normalt snavset tøj.	Brug helst et flydende vaskemiddel anbefalet til vask af sarte tekstiler. Tøj af uld og silke skal vaskes i specialsæbe fremstillet til uldvask.
	Let snavset (ingen synlige pletter.)	Pulver og flydende vaskemidler anbefalet til vask af hvidt kan bruges i doseringer anbefalet til let snavset tøj.	Pulver og flydende vaskemidler anbefalet til vask af kulørt tøj kan bruges i doseringer anbefalet til let snavset tøj. Brug vaskemidler uden blegemiddel.	Flydende vaskemidler anbefalet til vask af kulørt tøj og mørke farver kan bruges i doseringer anbefalet til let snavset tøj.	Brug helst et flydende vaskemiddel anbefalet til vask af sarte tekstiler. Tøj af uld og silke skal vaskes i specialsæbe fremstillet til uldvask.

4 Betjening af produktet

Kontrolpanel

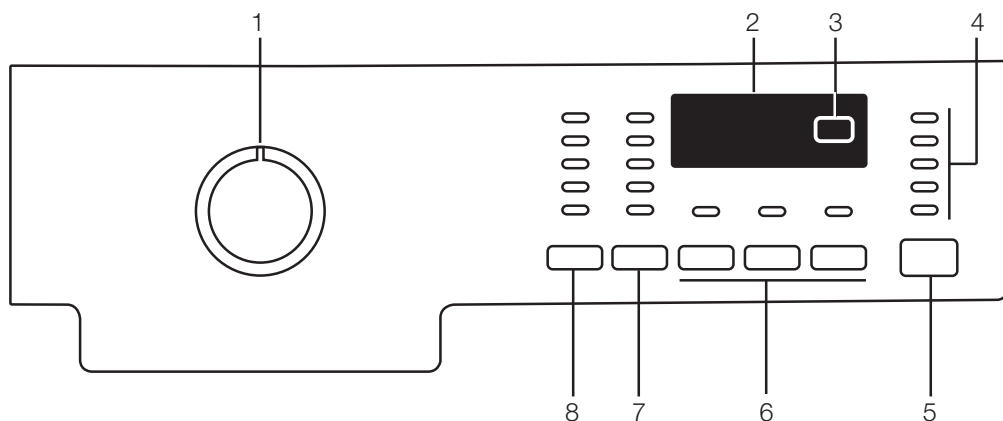

- 1- Programvælger-knap (øverste stilling Tænd/Sluk)
- 2- Display
- 3- Forsinket start-knap
- 4- Indikator til programopfølgning

- 5- Start/pause-knap
- 6- Knap til hjælpeprogrammer
- 7- Centrifugeringsregulator-knap
- 8- Temperaturregulator-knap

Forberedelse af maskinen

Sørg for, at slangerne er tilsluttet korrekt. Tænd for strømmen til maskinen. Luk helt op for vandet. Anbring vasketøjet i maskinen. Tilsæt vaskemiddel og skyllemiddel.

Programvalg

Vælg et program, der passer til typen og mængden af vasketøjet, samt hvor snavset det er, i overensstemmelse med "Program- og forbrugsskema" og temperaturskemaet nedenfor.

90°C	Meget snavset hvidt bomuld og linned. (duge, håndklæder, sengetøj osv.)
60°C	Normalt snavset kulørt, farvægte bomuld eller syntetiske materialer (skjorter, natkjoler, pyjamas osv.) og lettere snavset hvidt linned (undertøj osv.)
40°C- 30°C- Kold	Blandet vasketøj inklusive sarte tekstiler (netgardiner osv.), syntetiske materialer og uld.

Vælg det ønskede program med programvælger-knappen.

- C Programmerne er begrænset til den centrifugeringsfart, der passer til hver enkelt stoftype.
- C Når du vælger et program, skal du altid tage typen af tøj, farverne, hvor snavset tøjet er samt den tilladte vandtemperatur i betragtning.
- C Vælg altid den lavest mulige temperatur. Højere temperaturer betyder højere strømforbrug.
- C Se flere detaljer om programmerne i "Program og forbrugsskema".

Hovedprogrammer

Brug følgende hovedprogrammer afhængig af tekstiltype.

• Bomuld

Brug dette program til bomuld (såsom sengetøj, håndklæder, badekåber, undertøj osv.) Dit vasketøj vaskes meget grundigt med længere vasketid.

• Syntetisk

Brug dette program til vask af syntetiske tekstiler (skjorter, bluser, blandet syntetisk/bomuld osv.) Det vasker blidere og med kortere vasketid sammenlignet med bomuldsprogrammet. Brug syntetisk 40°C-programmet med tilvalgt forvask og anti-krolprogram til gardiner og netgardiner. Da deres vævstruktur forårsager stor skumdannelse, vaskes netgardiner med en lille mængde vaskemiddel, som fyldes i sæbeskuffens afdeling til klarvask. Kom ikke sæbe i forvask-afdelingen.

• Uld

Brug dette program til at vaske dit tøj af uld. Vælg den passende temperatur i overensstemmelse med vaskemærket i tøjet. Brug vaskemiddel beregnet til uld.

Yderligere programmer

Der er yderligere programmer til rådighed på denne maskine til særlige behov.

- C De ekstra programmer kan variere afhængigt af, hvilken model maskinen er.

• Bomuld Eco

Du kan bruge dette program med de højeste energi- og vandbesparelser sammenlignet med andre programmer anbefalet til bomuldsvask, til vask af normalt snavset slidstærkt bomulds- og hørtøj. Den aktuelle vandtemperatur kan afvige fra den angivne

cyklus-temperatur. Programmets varighed kan blive automatisk forkortet i de senere faser af programmet, hvis du vasker en mindre tøjmængde (f.eks. 1/2 eller mindre af kapacitet). I det tilfælde vil energi- og vandforbrug blive yderligere reduceret, og dette giver dig mulighed for en mere økonomisk vask. Funktionen er tilgængelig i modeller med visning af resterende vasketid.

• **Håndvask**

Brug dette program til vask af uldne/sarte tekstiler, der har vaskemærket "ikke egnet til vaskemaskine" og hvor håndvask anbefales. Det vasker tøjet med meget blide bevægelser for ikke at beskadige det.

• **Super kort ekspres**

Brug dette program til hurtig vask af små mængder af let snavset bomuldstøj.

• **Mørk vask**

Brug dette program til vask af tøj i mørke farver eller til tøj, som du vil undgå bliver blegere i farverne.

Vaskeprogrammet gennemføres med færre mekaniske bevægelser ved lavere temperatur.

Det anbefales at bruge flydende vaskemiddel eller uldvaskemiddel til vasketøj i mørke farver.

• **Skjorte**

Brug dette program til vask af skjorter af bomuld, syntetiske og blandede syntetiske materialer.

• **Sports**

Brug dette program til at vaske tøj, der bruges i en kort tid som for eksempel sportstøj. Det er egnet til vask af små mængder af bomuld/syntetisk blandet tøj.

Specialprogrammer

Vælg et af disse programmer ved særlige behov.

• **Skyl**

Brug dette program, når du ønsker separat skylning eller stivelse.

• **Centrifugering + Pumpe**

Brug dette program til at tilføje en ekstra centrifugering eller for at tømme maskinen for vand. Vælg den ønskede centrifugering og tryk på Start/pause-knappen før dette program vælges. Først tømmer maskinen det vand ud, der er i den. Dernæst centrifugerer den vasketøjet med den indstillede centrifugeringsfart og tømmer vandet ud.

Hvis du ønsker blot at tømme vandet ud uden at centrifugere vasketøjet, kan du vælge programmet Pumpe+centrifugering og dernæst vælge 'ingen centrifugering'-funktionen ved hjælp af rguleringsknappen til centrifugering. Tryk på start / pause-knappen.

Ⓒ Brug mindre centrifugeringsfart til sarte tekstiler.

Temperaturvalg

Når et nyt program vælges, vises den maksimale temperatur for det valgte program på temperaturindikatoren.

Tryk på knappen til indstilling af temperatur for at sænke temperaturen. Temperaturen sænkes gradvist.

Ⓒ Hvis programmet endnu ikke er begyndt på opvarmning, kan du ændre temperaturen uden at stille maskinen på pause.

Valg af centrifugeringsfart

Når et nyt program vælges, vises den anbefalede centrifugeringsfart for det valgte program på centrifugeringsindikatoren.

Tryk på knappen til indstilling af centrifugering for at sænke farten. Centrifugeringsfarten sænkes gradvist. Afhængig af hvilken model maskinen er, vises derefter mulighederne "skyllestop" og "ingen centrifugering" på displayet. Se afsnittet "Valg af hjælpeprogrammer" for forklaring på disse muligheder.

Ⓒ Hvis programmet endnu ikke er begyndt at centrifugere, kan du ændre farten uden at stille maskinen på pause.

Program- og forbrugsskema

DA		Ekstra funktion										
Program		Maks. fyldning (kg)	Vandforbrug (liter)	Strømforbrug (kWh)	Maks. hastighed***	Forvask	Hurtig vask	Ekstra skylning	Anti-krøl	Udsæt skylning	Iblødsætning	Temperatur
Bomuld	90	5	66	2.25	1600	•	•	•	•	•	•	Kold-90
Bomuld	60	5	66	1.45	1600	•	•	•	•	•	•	Kold-90
Bomuld	40	5	66	0.85	1600	•	•	•	•	•	•	Kold-90
Bomuld Eco	60**	5	37	0.74	1600					•		40-60
Bomuld Eco	60**	2.5	30	0.69	1600					•		40-60
Bomuld Eco	40**	2.5	30	0.61	1600					•		40-60
Super kort ekspres	30	2	40	0.11	1400			•		•		Kold-30
Mørk vask	40	2.5	58	0.45	800			*		•		Kold-40
Sports	40	3	48	0.45	800	•	•	•	•	•	•	Kold-40
Håndvask	30	1	30	0.15	600							Kold-30
Uld	40	1.5	40	0.3	600			•		•		Kold-40
Skjorte	60	2.5	55	0.9	600	•	•	•	*	•	•	Kold-60
Syntetisk	60	2.5	45	0.9	800	•	•	•	•	•	•	Kold-60
Syntetisk	40	2.5	45	0.42	800	•	•	•	•	•	•	Kold-60

• : Valgbart

* : Automatisk valg, ingen annullering.

** : Økonomiprogram (EN 60456 Ed.3)

*** : Hvis maskinens maksimale centrifugeringsfart er lavere end denne værdi, kan du kun vælge op til den maksimale centrifugeringsfart.

- : Se programbeskrivelse for maksimal kapacitet.

C Vand- og strømforbrug kan variere afhængigt af ændringer i vandtrykket, vandets hårdhed og temperatur, omgivelsernes temperatur, typen og mængden af vasketøj, valg af hjælpefunktioner og centrifugeringsfart samt ændringer i strømspændingen.

C Du kan se vasketiden på det valgte program på maskinens display. Det er normalt, at der opstår små differencer mellem tiden vist på displayet og den virkelige vasketid.

C De ekstra hjælpefunktioner i skemaet kan variere afhængigt af, hvilken model maskinen er.

Valg af hjælpefunktioner

Vælg den ønskede hjælpefunktion før programmet startes. Desuden kan du til- eller fravælge hjælpefunktioner, der er passende til det igangværende program, uden at trykke på start/ pause-knappen når maskinen er i gang. For at gøre det, skal maskinen være på et trin forud for den hjælpefunktion, du ønsker at til- eller fravælge. Hvis hjælpefunktionerne ikke kan til- eller fravælges, blinker den pågældende hjælpefunktion 3 gange for at advare brugeren.

C Nogle funktioner kan ikke vælges sammen. Hvis en anden hjælpefunktion, der er i konflikt med den første, vælges før start af maskinen, vil den først valgte funktion blive annulleret og den sidst valgte hjælpefunktion forblive aktiv. Hvis du f.eks. ønsker at vælge kvikvask efter at have valgt forvask, annulleres forvask og kvikvask forbliver aktiv.

C En hjælpefunktion, der ikke passer sammen med programmet, kan ikke vælges. (Se "Program- og forbrugsskema")

C De ekstra funktioner kan variere afhængig af, hvilken model maskinen er.

• Forvask

En forvask kan kun betale sig til meget snavset vasketøj. Ved at undlade forvask sparer du energi, vand, vaskemiddel og tid.

C Forvask uden vaskemiddel anbefales til netgardiner og gardiner.

• Hurtig vask

Dene funktion kan bruges i bomuld- og syntetisk-programmerne. Den forkorter vasketiden og antallet af skyl ved vask af lettere snavset tøj.

C Når du vælge denne funktion, fyldes maskinen kun med halvdelen af den mængde, der er angivet i programskemaet.

• Ekstra skylning

Denne funktion gør det muligt for maskinen at skylle en ekstra gang efter det skyl, der kommer lige efter klarvasken. Dermed begrænses risikoen for, at den minimale mængde vaskemiddel, der er tilbage i tøjet, kan genere sart hud (spædbørn, allergier osv.).

• Anti-krøl

Denne funktion krøller tøjet mindre, når det vaskes. Tromlens bevægelser er reduceret og centrifugeringsen er begrænset for at undgå krøling. Desuden vaskes med høj vandstand.

• Udsæt skylning

Hvis du ikke tømmer maskinen umiddelbart efter programmet er slut, kan du bruge skyllestop-funktionen og beholde vasketøjet i det sidste hold skyllevand for at undgå, at tøjet krøller når der ikke er vand i maskinen. Tryk på start/pause-knappen efter denne proces, hvis du ønsker at tømme vandet ud uden at centrifugere vasketøjet. Programmet vil fortsætte og være færdigt efter udtømming af vand. Hvis du ønsker at centrifugere det vasketøj, der ligger i vand, indstilles centrifugeringsfarten og dernæst trykkes på start / pause-knappen. Programmet fortsætter. Vandet tømmes ud, vasketøjet centrifugeres og programmet er færdigt.

• Iblødsætning

Iblødsætningsfunktionen sikrer, at indgroede pletter på tøjet nemmere fjernes ved at lægge det i sæbevand før start af programmet.

• Hår fra kæledyr

Denne funktion fjerner mere effektivt hår fra kæledyr, som stadig hænger fast i dit tøj.

Når denne funktion vælges, tilføjes forvask og ekstra skyl til det normale program. Derfor vil vasken blive udført med mere vand (30%) og hår fra kæledyr bliver fjernet effektivt.

A Vask aldrig kæledyr i din vaskemaskine.

Forsinket start

Med forsinket start-funktionen kan programstart udskydes med op til 19 timer. Forsinket starttid kan øges med 1 timers stigninger.

C Brug ikke flydende vaskemiddel i forbindelse med forsinket start! Der er risiko for pletter på tøjet.

Åben frontlågen, anbring vasketøjet og tilsæt vaskemiddel osv. Vælg vaskeprogram, temperatur, centrifugeringsfart og, hvis ønsket, hjælpefunktioner. Indtil den ønskede tid ved at trykke på forsinket start-knappen. Tryk på start / pause-knappen. Den indstillede forsinkede starttid kan ses på skærmen. Nedtællingen til forsinket start vil starte. " _ " symbol ved siden af forsinket starttid bevæger sig op og ned på skærmen.

C Der kan ilægges ekstra vasketøj i den forsinkede start-periode.

5. Ved slutningen af nedtællingen vil varigheden af det valgte program vises på skærmen. " _ " - symbolet vil forsvinde og det valgte program vil starte.

Ændring af forsinket start-periode

Hvis du ønsker at ændre tiden under nedtællingen: Tryk på forsinket start-knappen. Tiden vil øges med 1 time for hver gang du trykker på knappen. Hvis du ønsker at øge forsinket start-periode, tryk på knappen Forsinket Start gentagne gange indtil den ønskede forsinket start-periode vises på skærmen.

Anullering af forsinket start-periode

Hvis du ønsker at standse nedtællingen til forsinket start og starte programmet med det samme: Indstil forsinket start-perioden til nul, eller drej programvælgeren til et hvilket som helst program. Dermed annulleres forsinket start-funktionen. Slut-/ annulleringslyset blinker konstant. Derefter vælges det program, du ønsker at køre. Tryk på start / pause-knappen for at starte programmet.

Start af programmet

Tryk på start / pause-knappen for at starte programmet. Programmets opfølgingslys, der viser start af programmet, tændes.

C Hvis der ikke startes noget program og ikke røres ved nogen knapper i løbet af 1 minut under programvalgsprocessen, skifter maskinen til pauseindstilling og lysene for temperatur, fart og frontlåge slukkes. Andre indikatorlys og indikatorer slukkes. Når programvalgsknappen drejes eller der trykkes på en knap, tændes indikatorlys og indikatorer igen.

Børnesikring

Brug børnesikring for at undgå, at børn piller ved maskinen. Dermed undgår du ændringer i et program, der kører.

- C Hvis programvælgeren drejes mens børnesikring-funktionen er aktiveret, vil "Con" blive vist på displayet. Børnesikringen tillader ingen ændring i programmerne og den valgte temperatur, i farten eller hjælpefunktionerne.
- C Selv hvis et andet program vælges med programvælger-knappen, mens børnesikringen er aktiveret, vil det tidligere valgte program fortsætte med at køre.

Aktivering af børnesikringen:

Tryk og hold 1. og 2. hjælpefunktionsknap nede i 3 sekunder. Lysene på 1. og 2. hjælpefunktionsknap blinker og "C03", "C02", "C01" bliver vist på skærmen mens du holder knappen nede i 3 sekunder. "Con"-symbolet på displayet vil indikere, at børnesikringen er aktiveret. Hvis du trykker på en hvilken som helst knap, eller vende tilbage til programvælgeren, mens børnesikringen er aktiveret, vil det samme symbol blive vist på skærmen. Lysene på 1. og 2. hjælpefunktionsknap, der bruges til at deaktivere børnesikringen, vil blinke 3 gange.

Deaktivering af børnesikring:

Tryk og hold 1. og 2. hjælpefunktionsknap nede i 3 sekunder, mens programmet kører. Lysene på 1. og 2. hjælpefunktionsknap blinker og "C03", "C02", "C01" bliver vist på skærmen mens du holder knappen nede i 3 sekunder. "COFF"-symbolet på displayet vil indikere, at børnesikringen er deaktiveret.

- C Udover ovennævnte metode til deaktivering af børnesikring kan man også dreje programvælgerknappen til tænd- / sluk-position, når der ikke køres noget program, og vælge et andet program.

- C Børnesikring er ikke deaktiveret efter strømsvigt eller når maskinen er koblet fra strømmen.

Programforløb

Forløbet af et igangværende program kan følges på programopfølgingsindikatoren. I begyndelsen af hvert programtrin, lyser det relevante indikatorlys, og lyset for det færdiggjorte trin slukkes.

Du kan ændre hjælpefunktionerne, farten og temperaturindstillingen uden at standse programmet, mens det kører. For at gøre det, skal den ændring, du ønsker at foretage, være i et trin efter det igangværende programtrin. Hvis ændringen ikke kan lade sig gøre, blinker det relevante lys 3 gange.

- C Hvis maskinen ikke fortsætter til centrifugering, kan skyllestop-funktionen være aktiv eller det automatiske overvågningssystem være aktiveret på grund af ujævn fordeling af vasketøjet.

Lås på frontlågen

Der er et låsesystem på maskinens frontlågen, der forhindrer åbning af døren i de tilfælde, hvor vandniveauet gør det u hensigtsmæssigt. Frontlågens lys begynder at blinke, når maskinen skiftes til pauseindstilling. Maskinen kontrollerer vandniveauet i tromlen. Hvis vandniveauet er passende, lyser frontlågens lys i løbet af 1-2 minutter, hvorefter frontlågen kan åbnes.

Hvis vandniveauet ikke er passende, slukker frontlågens lys og døren kan ikke åbnes. Hvis du er nødt til at åbne frontlågen mens frontlågens lys er slukket, er du nødt til at annullere det igangværende program. Se "Annullering af programmet".

Ændring af valg efter at programmet er startet

Pauseindstilling af maskinen

Tryk på start/pause-knappen for at bringe maskinen i pauseindstilling, mens der kører et program. Lyset for det trin, maskinens befinder sig på, begynder at blinke i programopfølgingsindikatoren for at vise, at maskinen er skiftet til pauseindstilling. Når frontlågen kan åbnes, lyser frontlågens lys desuden uafbrudt i tillæg til lyset for programtrinnet.

Ændring af fart- og temperaturindstilling for hjælpefunktioner

Du kan annullere eller aktivere hjælpefunktionerne afhængigt af det trin, programmet har nået. Se "Valg af hjælpefunktion".

Du kan også ændre fart- og temperaturindstilling. Se "Valg af centrifugering" og "Valg af temperatur".

- C Hvis ændringen ikke kan lade sig gøre, blinker det relevante lys 3 gange.

Tilføjelse eller udtagning af vasketøj

1. Tryk på start/pause-knappen for at bringe maskinen i pauseindstilling. Programmets opfølgingslys på det trin, maskinen var i, da den blev skiftet til pauseindstilling, blinker.
2. Vent indtil frontlågen kan åbnes.
3. Åben frontlågen og læg vasketøj i eller tag det ud.
4. Luk frontlågen.
5. Foretag eventuelle ændringer i hjælpefunktioner, temperatur- og fartindstilling.
6. Tryk på start / pause-knappen for at starte maskinen.

Annullering af programmet

For at annullere programmet drejes programvælgerknappen til et andet program. Det tidligere program annulleres. Slut- / annuller-lyset blinker konstant for at indikere, at programmet er blevet annulleret.

Pumpefunktionen er aktiveret i 1-2 minutter, uanset programtrin og hvorvidt der er vand i maskinen eller ej. Efter denne tid vil maskinen være klar til at starte med det første trin af det nye program.

- C Afhængigt af det trin, programmet blev annulleret i, kan du være nødsaget til at fylde vaskemiddel og skyllemiddel i igen til det program, du nu har valgt.

Afslutning af program

Ved afslutningen af programmet vil "Slut"(End) blive vist på skærmen. Vent indtil frontlågens lys lyser konstant. Tryk på tænd / sluk-knappen for at slukke maskinen. Tag vasketøjet ud af maskinen og luk frontlågen. Maskinen er nu klar til næste vasketid.

5 Vedligeholdelse og rengøring

Produktets levetid forlænges og hyppige problemer begrænses ved rengøring med jævne mellemrum.

Rengøring af sæbeskuffen

Rens sæbeskuffen med jævne mellemrum (efter 4-5 vasketid) som vist nedenfor for at undgå ophobning af pulversæbe med tiden.

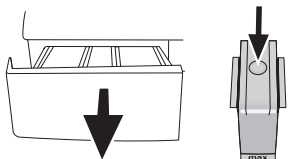

Tryk på prikken på hæverten i skyllemiddelafdelingen og træk den imod dig, indtil sæbeskuffen kan frigøres fra maskinen.

C Hvis der begynder at samle sig mere vand og skyllemiddel end normalt i afdelingen for skyllemiddel, skal hæverten renses.

Vask sæbeskuffen og hæverten i rigeligt lunkent vand i en balje. Bær gummihandsker eller brug en passende børste for at undgå at få aflejringerne i skuffen på huden mens du rengør. Skub skuffen på plads igen efter rengøring og sørg for, at den er anbragt rigtigt.

Rensning af vandtilførselsfiltre

Der sidder et filter for enden af hver vandtilførselsventil bag på maskinen samt i enden af hver vandtilførselsslange, hvor de er tilsluttet vandhanen. Disse filtre forhindrer fremmedlegemer og snavs i vandet i at trænge ind i vaskemaskinen. Filtrene bør renses, da de bliver snavsede.

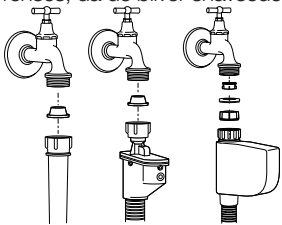

Luk for vandet. Fjern møtrikkerne fra vandtilførselsslangerne for at få adgang til filtrene på vandtilførselsventilerne. Rens dem med en passende børste. Hvis filtrene er for snavsede, kan de tages ud med en pincet og rengøres. Udtag filtrene på de flade ender af vandtilførselsslangerne sammen med pakningerne og rens dem grundigt i rindende vand. Sæt omhyggeligt pakningerne og filtrene tilbage på plads og fastgør møtrikkerne med hånden.

Udtømning af resterende vand og rensning af pumpefilteret.

Filtersystemet i din maskine forhindrer faste genstande som knapper, mønter og stoffibre i at tilstoppe pumpens skovlhjul under udtømning af vaskevandet. På den måde kan vandet komme ud uden problemer og pumpens levetid forlænges. Hvis maskinen ikke kan tømme vandet ud, er pumpens filter tilstoppet. Filteret skal renses når som helst, det er tilstoppet, eller hver 3. måned. For

pumpefilteret kan renses, skal vandet tømmes ud. Desuden kan det være nødvendigt at tømme vandet ud, hvis maskinen skal transporteres (f.eks. i forbindelse med flytning) eller hvis vandet fryser.

A Fremmede genstande i pumpefilteret kan beskadige din maskine og kan forårsage støjproblemer.

Rensning af det snavsede filter og udtømning af vandet:

Afbrød strømmen til vaskemaskinen.

A Temperaturen på vandet i maskinen kan blive op til 90 °C. For at undgå faren for skoldning, må filteret først renses, når vandet i maskinen er afkølet.

Åben filterdækslet.

Hvis filterdækslet består af to dele, trykkes knappen på filterdækslet nedad og delen trækkes ud mod dig selv.

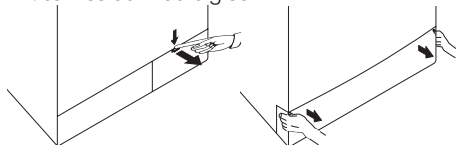

Hvis filterdækslet er i et stykke, trækkes dækslet fra begge sider i toppen for at åbne.

C Du kan fjerne filterlåget ved at skubbe let nedad med en tynd plastik skruetrækker gennem åbningen oven over filterlåget. Brug ikke metal værktøj til at fjerne filterlåget.

Nogle af vores produkter har en nød-udledningsslange, og nogle har ikke. Følg nedenstående trin for at udtømme vandet. Udtømning af vand, når produktet har en nød-udledningsslange:

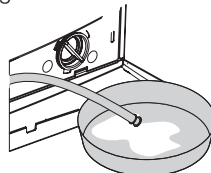

Træk nød-udledningsslangen frem fra opbevaringsstedet. Anbring en stor beholder for enden af slangen. Tøm vandet ud i beholderen ved at trække proppen ud for enden af slangen. Når beholderen er fuld, lukket slangens åbning med proppen igen. Når beholderen er tømt, gentages ovenstående fremgangsmåde for at fortsætte udtømningen af vand fra maskinen. Når vandet er tømt ud, lukkes enden af slangen med proppen igen, og slangen sættes på plads. Drej pumpefilteret for at tage det ud.



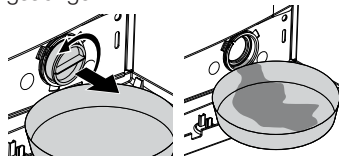





























Udtømning af vand, når produktet ikke har en nød-udledningsslange:



Anbring en stor beholder foran filteret for at fange vandet fra filteret. Løsn pumpefilteret (mod uret), indtil vandet begynder at flyde. Fyld det udstømmende vand i beholderen, som du har anbragt foran filteret. Hav altid en klud parat til at tørre spildt vand op. Når vandet i maskinen holder op med at løbe, udtages filteret helt ved at dreje på det. Fjern alle aflejringer og fibre inde i filteret samt omkring pumpens skovlhjul. Genindsæt filteret.

A Hvis dit produkt har en vanddyse skal du sikre, at filteret sættes på plads i sit kammer i pumpen. Brug aldrig tvang, når filteret skal genindsættes i kammeret. Skub filteret helt ind på plads. Ellers kan der sive vand ud fra filterdækslet.

Hvis filterdækslet består af to dele, lukkes filterdækslet ved at trykke på knappen. Hvis det kun er én del, skal tapperne i den nederste del først på plads, hvorefter den øverste del trykkes for at lukke.

										
Frisk op (Frisker op)	Øko 20 (Øko vask)	Maskinrens (Selvrens)	Undertøj	Mini (Daglig ekspress)	Mini 14 (Ekstra kort)	Halvfyldt	Hurtig vask	Kulørt tøj (Mørke farver)	Mix	
										
Tænd/sluk	Start Pause	Bomuld	Syntetisk	Uld	Finvask	Intensiv	Sport	Skjorte	Dyne	Hygiejne
										
Håndvask	Forvask	Klarvask	Ekstra skyl	Ligge i blod	Antikrøl	Skyllestop	Ingen centrifuger- ing	Centrifuger- ing	Kold	Klar
										
Vask	Slut	Børnelås	Annuler 3"	Temperatur	Tidsforskyd- ning	Nedløb	Super	Super øko	Skyl	Bomuld øko

6 Tekniske specifikationer

	WNF 5300 WE	WNF 5321 WE	WNF 5341 WE	WNF 5380 WE
Modeller (DA)				
Maksimal kapacitet v. tørt tøj (kg.)	5	5	5	5
Højde (cm.)	84	84	84	84
Bredde (cm.)	60	60	60	60
Dybde (cm.)	47	47	47	47
Nettovægt (±4 kg.)	60	62	65	60
Netspænding (V/Hz)	230 V / 50Hz			
Sikring (A)	10	10	10	10
Total effekt (W)	2200			
Centrifugeringshastighed (maks. omdr./min.)	1000	1200	1400	800
Standby-tilstand effekt (W)	1.35	1.35	1.35	1.35
Slukket-tilstand effekt (W)	0.25	0.25	0.25	0.25

- C** Tekniske specifikationer kan ændres uden forudgående varsel for at forbedre produktets kvalitet.
C Tallene i manualen er skematiske og svarer muligvis ikke nøjagtigt til produktet.
C De angivne værdier på produktmærkaterne eller i den ledsagende dokumentation er opnået under afprøvning i laboratorier i overensstemmelse med de relevante standarder. Disse værdier kan variere afhængigt af produktets operationelle og miljømæssige forhold.



Dette produkt bærer symbolet for selektiv sortering af affald fra elektrisk og elektronisk udstyr (WEEE).

Det betyder, at dette produkt skal håndteres i henhold til det Europæiske Direktiv 2002/96/EC for at blive genanvendt eller afmonteret for at minimere påvirkningen af miljøet. For yderligere information bedes du kontakte de lokale myndigheder.

Elektroniske produkter, der ikke er omfattet af den selektive sorteringsproces, er potentielt farlige for miljøet og menneskets sundhed pga. af tilstedeværelsen af farlige substanser.

7 Fejlfinding

Programmet kan ikke startes eller vælges.

- Vaskemaskinen er skiftet til beskyttelsesindstilling på grund af et forsyningsproblem (strømspænding, vandtryk osv.). >>> *Tryk og hold Start/Pause-knappen nede i 3 sekunder for at nulstille maskinen til fabriksindstillingen. (Se "Annullering af programmet")*

Vand i maskinen.

- Der kan være tilbageværende vand i maskinen på grund af kontrolprocesserne i produktionen. >>> *Det er ikke en fejl. Vand er ikke skadeligt for maskinen.*

Maskinen vibrerer og støjer.

- Maskinen står måske, så den ikke er i balance. >>> *Juster fødderne, så maskinen står vandret.*
- Der kan være kommet et fremmedlegeme i pumpefilteret. >>> *Rens pumpefilteret.*
- Transportsikkerhedsboltene er ikke fjernet. >>> *Fjern transportsikkerhedsboltene.*
- Der kan være for lidt vasketøj i maskinen. >>> *Læg mere vasketøj i maskinen.*
- Maskinen kan være overbelastet med vasketøj. >>> *Tag noget af vasketøjet ud af maskinen eller fordel tøjet ensartet i maskinen med hånden.*
- Maskinen støder måske imod en fast flade. >>> *Sørg for, at maskinen ikke læner sig mod noget.*

Maskinen standsede kort tid efter, programmet startede.

- Maskinen kan være standset midlertidigt på grund af lav spænding. >>> *Den fortsætter med at arbejde, når strømspændingen er tilbage på normalt niveau.*

Programmet tæller ikke ned. (På modeller med display)

- Timeren stopper muligvis, mens der tages vand ind. >>> *Tidsindikatoren tæller ikke ned, før maskinen har taget tilstrækkeligt vand ind. Maskinen venter, indtil der er en tilstrækkelig vandmængde, for at undgå et dårligt vaskeresultat på grund af for lidt vand. Derefter genoptager tidsindikatoren nedtællingen.*
 - Timeren stopper muligvis under opvarmning af vandet. >>> *Tidsindikatoren tæller ikke ned, før maskinen har nået den valgte temperatur.*
 - Timeren stopper muligvis under centrifugering. >>> *Det automatiske system til sporing af ubalance i tromlen kan være aktiveret på grund af ujævn fordeling af vasketøjet.*
- C Maskinen centrifugere ikke, når vasketøjet er ujævnt fordelt i tromlen. Det sker for at beskytte maskinen og omgivelserne mod eventuelle skader. Vasketøjet bør omfordeles og centrifugeres igen.

Der kommer skum fra sæbeskuffen.

- Der er fyldt for meget vaskemiddel i. >>> *Bland en skefuld skyllemiddel med en 1/2 l vand og hæld det i sæbeskuffens afdeling for klarvask.*
- C Tilsæt vaskemiddel i maskinen velegnet til de programmer og maksimal tøjmængde indikeret i "Program- og forbrugsskema". Når du bruger yderligere kemiske midler (pletjernere, blegemidler, osv.), skal du reducere mængden af vaskemidlet.

Ved afslutningen af programmet vil vasketøjet forblive vådt.

- Ekstra sæbeskum kan finde sted og automatisk skumabsorptionssystem kan have været aktiveret på grund af for stor mængde af vaskemiddel. >>> *Brug de anbefalede doseringer af vaskemidlet.*
- C Maskinen centrifugere ikke, når vasketøjet er ujævnt fordelt i tromlen. Det sker for at beskytte maskinen og omgivelserne mod eventuelle skader. Vasketøjet bør omfordeles og centrifugeres igen.

A Hvis du ikke kan fjerne problemet, selv om du følger instruktioner, kontakt din forhandler eller autoriseret serviceagent. Prøv aldrig selv at reparere et produkt, der ikke fungerer.

1 Važne sigurnosne upute

Ovaj dio sadrži sigurnosne informacije koje će vam pomoći da se zaštitite od opasnosti od ozljede ili oštećenja. Neispunjavanje ovih uputa poništava vaša jamstva.

Opća sigurnost

- Ovaj proizvod nije namijenjen uporabi od strane osoba s fizičkim, osjetilnim ili mentalnim nedostacima ili ljudima bez potrebnog znanja ili iskustva (uključujući djecu) osim pod nadzorom osobe koja će biti odgovorna za njihovu sigurnost ili koja će im pravilno pokazati kako koristiti proizvod.
- Nikad ne stavljajte proizvod na pod pokriven sagom; inače će nedostatak protoka zraka ispod struja uzrokovati pregrijavanje električnih dijelova. To može dovesti do problema s Vašim strojem.
- Ne uključujte stroj ako su kabel ili utikač oštećeni. Pozovite ovlaštenog servisera.
- Neka ovlašteni električar spoji osigurač od 16 Ampera na lokaciji gdje je proizvod instaliran.
- Ako je proizvod pokvaren, ne smije raditi ako ga ne popravi ovlašteni servisier. Postoji opasnost

od strujnog udara!

- Ovaj proizvod je dizajniran tako da će nastaviti raditi u slučaju ponovnog napajanja nakon prekida napajanja. Ako želite prekinuti program, pogledajte dio "Opoziv programa".
- Spojite proizvod na uzemljenu utičnicu zaštićenu osiguračem koji je u skladu s vrijednostima naznačenim u dijelu "Tehničke specifikacije". Uzemljenje vam mora napraviti ovlašteni električar. Naša tvrtka neće biti odgovorna za bilo kakva oštećenja do kojih dođe kad se proizvod koristi bez uzemljenja u skladu s lokalnim zakonima.
- Crijeva za dovod i izbacivanje vode moraju biti dobro pričvršćena i ostati neoštećena. Inače postoji opasnost od curenja vode.
- Nikada nemojte otvarati vrata perilice ili vaditi filter dok još ima vode u bubnju. Inače može doći do opasnosti od izlivanja i ozljede zbog tople vode.
- Nemojte na silu otvarati vrata za punjenje. Vrata za punjenje će biti spremna za otvaranje tek nekoliko minuta nakon dovršetka ciklusa za pranje. U slučaju nasilnog otvaranja vrata za punjenje, mogu se oštetiti vrata i mehanizam za zaključavanje.
- Isključite uređaj kad se ne koristi.
- Nikad nemojte prati uređaj tako da na njega nanosite ili izljevate vodu! Postoji opasnost od strujnog udara!
- Nikada nemojte dirati utikač mokrim rukama! Ne ne isključujte tako da povlačite kabel, uvijek izvlačite tako da držite samo za utikač.
- Koristite samo deterdžente, omekšivače i dodatke koji su podesni za strojno pranje.
- Slijedite upute na etiketama tkanina i pakiranjima deterdženta.
- Proizvod se mora isključivati tijekom instalacije,

održavanja, čišćenja i popravaka.

- Neka instalaciju i popravke uvijek izvodi ovlašteni servisier. Proizvođač neće biti odgovoran za oštećenja do kojih dođe zbog postupaka koje izvode neovlaštene osobe.

Namjeravana uporaba

- Ovaj proizvod je napravljen za uporabu u kućanstvu. Nije podesno za komercijalnu uporabu i ne smije se koristiti za bilo što osim namijenjene svrhe.
- Uređaj se smije koristiti samo za pranje i ispiranje rublja prema tome kako su označene.
- Proizvođač se odriče bilo kakve odgovornosti do koje dođe zbog nepravilne uporabe ili transporta.

Sigurnost djece

- Električni proizvodi su opasni za djecu. Držite djecu podalje od uređaja kad radi. Ne dajte im da diraju perilicu. Koristite zaključavanje zbog djece da biste spriječili djecu da diraju proizvod.
- Nemojte zaboraviti zatvoriti vrata za punjenje kad izlazite iz prostorije gdje se proizvod nalazi.
- Držite sve deterdžente i aditive na sigurnom mjestu podalje od dosega djece.

2 Instalacija

Za instalaciju proizvoda, potražite najbližeg ovlaštenog servisera. Prije zvanja ovlaštenog servisera, da biste spremili proizvod za uporabu, pregledajte informaciju u korisničkom priručniku i pazite da su električna energija, dovod vode i sustav za odvod vode odgovarajući. Ako isu, pozovite ovlaštenog majstora i vodoinstalatera da izvrši sve potrebne prilagodbe.

- C** Priprema lokacije i elektroinstalacija, vodovoda i kanalizacije na mjestu za instalaciju je odgovornost klijenta.
- B** Instalaciju i spajanje proizvoda na el. energiju mora izvršiti ovlašteni servisier. Proizvođač neće biti odgovoran za oštećenja do kojih dođe zbog postupaka koje izvode neovlaštene osobe.
- A** Prije instalacije, vizualno provjerite da li proizvod na sebi ima bilo kakvih nedostataka. Ako nema, instalirajte ga. Oštećeni proizvodi predstavljaju rizik za vašu sigurnost.
- C** Pazite da se crijeva za dovod i odvod vode, kao i kabel napajanja, ne presavijaju, nisu priklješteni ili zgnječeni dok se uređaj gurao na mjesto nakon instalacije ili čišćenja.

Odgovarajuća lokacija za instalaciju

- Stavite stroj na čvrstu površinu. Ne stavljajte ga na krparu ili slične površine.
- Ukupna masa perilice i sušilice - s cijelim punjenjem - kad se stave jedno na drugo doseže do cca. 180 kg. Stavite proizvod na čvrst i ravan pod koji ima dovoljan kapacitet punjenja!
- Ne stavljajte proizvod na kabel napajanja.
- Ne instalirajte proizvod na mjesta gdje temperatura može pasti ispod 0°C.
- Stavite proizvod najmanje 1 cm od rubova drugog namještaja.

Uklanjanje pojačanja pakiranja

Nagnite stroj prema nazad da biste uklonili pojačanja pakiranja. Uklonite pojačanje pakiranja povlačenjem trake.

Otvaranje transportnih brava

- A** Ne skidajte transportne brave prije vađenja pojačanja pakiranja.
- A** Uklonite transportne sigurnosne vijke prije rada s perilicom, inače će se proizvod oštetiti.
1. Otpustite sve matice matičnim ključem dok se ne počnu slobodno okretati (C).
 2. Skinite transportne sigurnosne vijke laganim okretanjem.
 3. Stavite poklopce dostavljene u vrećici s Uputama za uporabu u rupe na stražnjoj ploči. (P)



C Držite transportne sigurnosne vijke na sigurnom mjestu da biste ih ponovno koristili kad se perilica bude ponovno prenosila u budućnosti.

C Nikad ne pomičite aparat bez montiranih sigurnosnih vijaka!

Spajanje s vodovodom

C Tlak vode koji je potreban za rad proizvoda je između 1 i 10 bara (0,1 – 10 MPa). Morate imati 10 - 80 litara vode koja teče iz pipe u jednoj minuti da bi stroj radio kako treba. Stavite ventil koji smanjuje tlak ako je tlak vode viši.

C Ako ćete koristiti proizvod s dvostrukim ulazom vode kao jednostruku jedinicu ulaza (hladne) vode, morate instalirati odgovarajući čep na ventil tople vode, prije rada s uređajem. (Odnosi se na proizvode dostavljene s grupom čepova.)

C Ako želite koristiti oba ventila za vodu na proizvodu, spojite crijevo za vodu nakon uklanjanja čepa i grupe brtvi s ventil s toplom vodom. (Odnosi se na proizvode dostavljene s grupom čepova.)

A Modeli s jednostrukim dovodom vode se ne smiju spajati na pipu s toplom vodom. U takvom će slučaju rublje biti oštećeno ili će se proizvod prebaciti na zaštitni način rada i neće raditi.

A Ne koristite stara ili rabljena crijeva za dovod vode na novom proizvodu. To može uzrokovati mrlje na vašem rublju.

1. Spojite posebna crijeva dostavljena sa strojem na ventil dovoda vode na stroju. Crveno crijevo (lijevo) (maks. 90°C) je za dovod tople vode, plavo crijevo (desno) (maks. 25°C) je za dovod hladne vode.

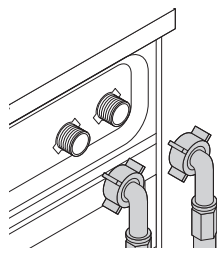

- A** Kad montirate perilicu, pazite da su priključci na hladnu i toplu vodu točno spojeni. Inače vaše rublje može na kraju pranja biti vruće i pohabati će se.
2. Zavijte sve vijke crijeva rukom. Kod zatezanja vijaka, nikad ne koristite ključ.

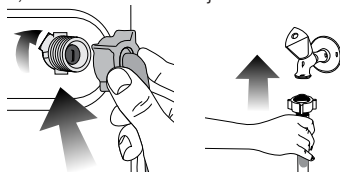

3. Otvorite pipe do kraja kad spojite crijevo da biste provjerili da li voda curi na sastavima. Ako curi, isključite pipu i uklonite vijak. Ponovno pažljivo zategnite vijak nakon provjere brtve. Da biste spriječili curenje vode i posljedična oštećenja, držite pipe zatvorene kad se stroj ne koristi.

Spajanje na odljev

- Kraj crijeva se mora spojiti direktno na odljev za vodu ili na umivaonik.

A Vaša će kuća biti poplavljena ako crijevo izađe iz kućišta tijekom izbacivanja vode. Nadalje, postoji opasnost od opekline zbog visokih temperatura pranja! Da biste spriječili takve situacije i da biste osigurali nesmetano uzimanje i izbacivanje vode u stroju, pričvrstite kraj crijeva za odlijevanje tako da ne izlazi.

- Crijevo se treba spojiti na visinu od najmanje 40 cm i najviše 100 cm.
- U slučaju da je crijevo dignuto nakon stajanja na podu ili blizu poda (manje od 40 cm iznad zemlje), odljev vode postaje teži i rublje može izaci mokro. Zato, pridržavajte se visina opisanih na slici.

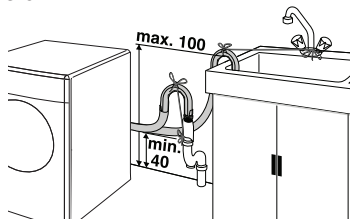

- Da biste spriječili vraćanje prljave vode u stroju i omogućili lako izbacivanje vode, ne uranjajte kraj crijeva u prljavu vodu i ne stavljajte u odvod dulje od 15 cm. Ako je predugo, skratite ga.
- Kraj tog crijeva se ne smije presavijati, ne

smije se stajati na njega i crijevo ne smije biti zaglavljeno između odvoda i stroja.

- Ako je duljina crijeva prekratka, koristite ga tako da dodate originalno produžno crijevo. Duljina crijeva ne smije prelaziti 3.2m. Da biste izbjegli istjecanje vode, spoj između produžnog crijeva i odljevnog crijeva na stroju mora biti dobro montiran odgovarajućom spojnicom da ne spadne i da ne curi.

Prilagodavanje nogu

- A** Da biste osigurali da proizvod radi tiše i s manje vibracija, mora stajati ravno i u ravnoteži na svojim nožicama. Uravnotežite stroj prilagodavanjem nožica. Inače se proizvod može pomaknuti s mjesta i uzrokovani lom i probleme s vibracijom.

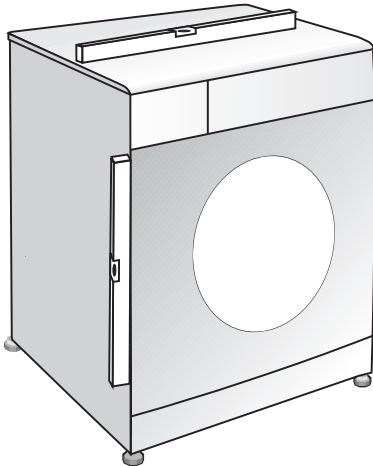

1. Ručno (rukum) otpustite vijke za zaključavanje na nogama.
2. Prilagodite nožice dok proizvod ne bude stajao ravno i u ravnoteži.
3. Ponovno zavijte sve vijke rukom.

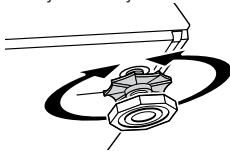

- A** Ne koristite nikakve alate za otpuštanje vijaka za zaključavanje. Inače se mogu oštetiti.

Elektroinstalacija

Spojite proizvod na uzemljenu utičnicu zaštićenu osiguračem koji je u skladu s vrijednostima naznačenim u dijelu "Tehničke specifikacije". Naša tvrtka neće biti odgovorna za bilo kakva oštećenja do kojih dođe kad se proizvod koristi bez uzemljenja u skladu s lokalnim zakonima.

- Spajanje treba biti u skladu s nacionalnim odredbama.
- Kabel napajanja mora biti lako dostupan nakon instalacije.
- Napon i dozvoljena zaštita osiguračem ili

sklopkom su naznačene u dijelu "Tehničke specifikacije". Ako je trenutna vrijednost osigurača ili sklopke u kući manja od 16 Ampera, neka ovlašteni električar instalira osigurač od 16 Ampera.

- Naznačeni napon mora biti jednak naponu Vaše struje.
- Ne spajajte preko produžnih kabela ili razvodnika.

- B** Oštećene kabele napajanja moraju zamijeniti ovlašteni serviseri.

Prva uporaba

Prije početka uporabe proizvoda, pazite da su sve pripreme izvršene u skladu s uputama u dijelu "Važne sigurnosne informacije" i "Instalacija". Da biste pripremili proizvod za pranje rublja, prvo izvršite program za čišćenje bubnja. Ako vaš stroj nema program za čišćenje bubnja, koristite program Pamuk 90 i odaberite i pomoćne funkcije Dodatna voda ili dodatno ispiranje. Prije pokretanja programa, stavite najviše 100g praška protiv kamenca u glavni odjeljak za pranje (odjeljak br. II). Ako je sredstvo protiv kamenca u obliku tablete, stavite samo jednu tabletu u odjeljak br.2. Kad program završi, osušite unutrašnjost dolje čistom krpom.

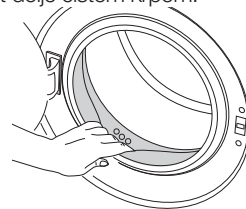

- C** Koristite sredstvo protiv kamenca koje je podeso za perlice.
- C** Možda je u uređaju ostalo malo vode zbog kontrole kvalitete u proizvodnji. To nije štetno po proizvod.

Odlaganje materijala pakiranja

Materijali pakiranja su opasni za djecu. Držite materijale pakiranja na sigurnom mjestu, podalje od dosega djece.

Materijali pakiranja proizvoda su proizvedeni od recikliranih materijala. Odložite ih pravilno i sortirajte u skladu s uputama o recikliranom otpadu. Nemojte ih odlagati s normalnim otpadom iz kućanstva.

Transport proizvoda

Isključite proizvod prije transporta. Uklonite spojeve za izbacivanje vode i dovod vode, Izbacite preostalu vodu u proizvod do kraja; pogledajte, "Odljevanje preostale vode i čišćenje filtra pumpe". Instalirajte transportne sigurnosne vijke obrnutim redoslijedom od onog kako ste ih uklonili, pogledajte "Uklanjanje vijaka za transport".

- C** Nikad ne pomičite aparat bez montiranih sigurnosnih vijaka!

Odlaganje starog proizvoda

Odložite stari proizvod na način koji ne šteti okolišu. Obratite se lokalnom dobavljaču ili odlagalištu na vašem području da biste saznali kako odložiti svoj proizvod.

Zbog sigurnosti djece, prije odlaganja proizvoda

prerežite kabel napajanja i polomite mehanizam za zaključavanje vrata za punjenje tako da ne radi.

3 Priprema

Što treba radi za uštedu energije

Sljedeće informacije će Vam pomoći da koristite proizvod na ekološki i energetski učinkovit način.

- Neka proizvod radi na najvišem dopuštenom kapacitetu koji je dopušten za odabrani program, ali nemojte preopteretiti; pogledajte "Tablicu programa i potrošnje".
- Uvijek slijedite upute o deterdžentu na pakiranju deterdženta.
- Perite malo prljavo rublje na niskim temperaturama.
- Koristite brže programe za manje količine malo prljavog rublja.
- Ne koristite pretpranje i visoke temperature za rublje koje nije jako prljavo ili koje ne sadrži mrlje.
- Ako planirate sušiti svoje rublje u sušilici, odaberite najveću preporučenu brzinu centrifuge tijekom postupka pranja.
- Ne koristite više deterdženta od preporučene količine deterdženta na pakiranju.

Sortiranje rublja

- Sortirajte rublje prema vrsti tkanine, boji i tome koliko je prljavo te dopuštenoj temperaturi vode.
- Uvijek se pridržavajte uputa navedenih na etiketama odjevnih predmeta.

Priprema rublja za pranje

- Rublje s metalnim dodacima kao što su grudnjaci, kopče remena i metalni gumbi mogu oštetiti stroj. Uklonite metalne dijelove ili perite rublje tako da ga stavite u vreću za pranje ili jastučnicu.
- Izvadite sve stvari iz džepova, kao što su novčići, olovke i spajalice, preokrenite džepove i očistite. Takvi predmeti mogu oštetiti proizvod ili uzrokovati buku.
- Stavite male predmete, kao što su čarapice za bebe i najlonske čarape u vreću za pranje rublja ili jastučnicu.
- Stavite zavjese tako da ih ne sabijate. Uklonite vješalice za zavjese.
- Zakopčajte patent zatvaračem i pošijte labave gumbice i zakrpajte poderane i pohabane dijelove.
- Perite proizvode označene s "perivo u perilici" ili "perivo na ruke" samo na odgovarajućem programu.
- Ne perite bijelo i obojano rublje skupa. Novo tamno pamučno rublje može ispustiti puno boje. Perite ih posebno.
- Postojane mrlje se moraju pravilno tretirati prije pranja. Ako niste sigurni, provjerite u kemijskoj čistionici.
- Koristite samo one boje/sredstva za promjenu boje i sredstva protiv kamenca za strojno pranje. Uvijek se držite uputa na pakiranju.
- Perite hlače i osjetljivo rublje okrenuto naopako.
- Držite rublje od angorske vune u hladnjaku nekoliko sati prije pranja. To će smanjiti nakupine.
- Rublje koje je bilo izloženo materijalima kao što

su brašno, kamenac, prašina, mlijeko u prahu itd se moraju dobiti istresti prije stavljanja u stroj. Takav prah na rublju može se nakupiti na unutarnjim dijelovima stroja i može uzrokovati oštećenje.

Odgovarajući kapacitet punjenja

Maksimalni kapacitet punjenja ovisi o vrsti rublja, stupnju prljavosti i programu pranja koji želite koristiti. Stroj automatski prilagođava količinu vode prema masi stavljenog rublja.

- A** Pratite informacije u "Tablici programa i potrošnje". Kad je prepunjena, performanse pranja stroja će pasti. Stoviše, može doći do problema s bukom i vibracijom.

Stavljanje rublja

- Otvorite vrata za punjenje.
- Stavite rublje u stroj bez guranja.
- Zatvarajte vrata za punjenje dok ne čujete zvuk zaključavanja. Pazite da u vratima nema zahvaćenih predmeta.

- C** Vrata za punjenje su zaključana dok program radi. Vrata se mogu otvoriti tek kad program dođe do kraja.

- A** u slučaju pogrešnog stavljanja rublja, u stroju može doći do buke i vibracija.

Uporaba deterdženta i omekšivača

Ladica deterdženta

Ladica deterdženta se sastoji od 3 pretinca:

- (I) za pretpranje
- (II) za glavno pranje
- (III) za omekšivač
- (*) osim toga, tu je dio sa sionom u odjeljku za omekšivač.

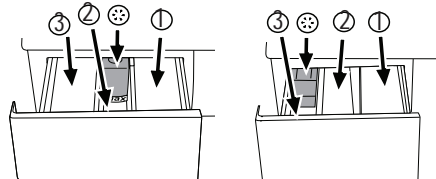

- C** Raspršivač deterdženta može biti dva različita tipa prema modelu Vaše perilice, kako se gore vidi.

Deterdžent, omekšivač i druga sredstva za pranje

- Dodajte deterdžent i omekšivač prije pokretanja programa za pranje.
- Nikada ne otvarajte ladicu deterdženta dok program pranja radi!
- Kad koristite program bez pretpranja, ne stavljajte nikakav deterdžent u dio za pretpranje (odjeljak br. I).
- Kad koristite program bez pretpranja, ne stavljajte nikakav tekući deterdžent u dio za pretpranje (odjeljak br. I).
- Nemojte birati program s pretpranjem ako koristite vrećicu s deterdžentom ili loptu za raspršivanje. Stavite vrećicu s deterdžentom ili loptu za raspršivanje direktno u stroj, s rubljem.
- ako koristite tekući deterdžent, nemojte zaboraviti staviti čašicu za deterdžent u odjeljak za pretpranje (odjeljak br. I).

Odabir tipa deterdženta

Tip deterdženta koji ćete koristiti ovisi o tipu i boji tkanine.

- Koristite različite deterdžente za obojano i bijelo rublje.
- Perite svoju osjetljivu odjeću posebnim deterdžentima (tekući deterdžent, šampon za vunu itd) koji se koristi samo za osjetljivu odjeću.
- Kad perete tamnije rublje i prekrivačem preporučuje se uporaba tekućeg deterdženta.
- Perite vunu posebnim deterdžentom koji se proizvodi samo za vunu.

A Koristite samo deterdžente proizvedene specifično za perilice.

A Ne koristite sapun u prahu.

Prilagođavanje količine deterdženta

Količina deterdženta koja se će se koristiti ovisi o količini rublja, o tome koliko je ono prljavo, te tvrdoći vode. Pročitajte pažljivo upute proizvođača na pakiranju deterdženta i slijedite vrijednosti doziranja.

- Nemojte koristiti količine koje prelaze količine preporučene na pakiranju da biste izbjegli problem s previše pjene, lošim ispiranjem, financijskom uštedom i na kraju, zaštitom okoliša.
- Koristite manje deterdženta za male količine ili malo prljavu odjeću.
- Koristite koncentrirane deterdžente u preporučenom doziranju.

Uporaba omekšivača

Stavite omekšivač u odjeljak omekšivača ladice za deterdžent.

- Koristite doze koje su preporučene na pakiranju.
- Nemojte prelaziti oznaku razine (>max<) u odjeljku omekšivača.
- Ako je omekšivač izgubio tečnost, razblažite ga vodom prije nego ga stavite u ladicu za deterdžent.

Uporaba tekućih deterdženata

Ako proizvod sadrži čašicu za tekući deterdžent:

- Pazite da ste stavili šalicu za tekući deterdžent u odjeljak br. "II".
- Koristite čašicu za mjerenje deterdženta od proizvođača i slijedite upute na pakiranju.
- Koristite doze koje su preporučene na pakiranju.
- Ako je tekući deterdžent izgubio tečnost, razblažite ga vodom prije nego ga stavite u ladicu za deterdžent.

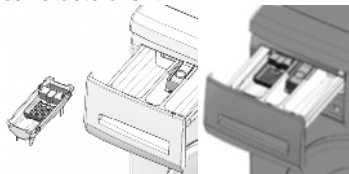

Ako proizvod ne sadrži čašicu za tekući deterdžent:

- Ne koristite tekući deterdžent za pretpranje kod programa s pretpranjem.
- Koristite čašicu za mjerenje deterdženta od proizvođača i slijedite upute na pakiranju.
- Tekući deterdžent ostavlja mrlje na vašoj odjeći

kad koristite funkciju odgođenog početka. Ako budete koristili funkciju odgođenog početka, ne koristite tekući deterdžent.

Uporaba gela i deterdženta u tabletama

Kod uporabe tablete, gela i drugih oblika deterdženta, pročitajte pažljivo upute proizvođača na pakiranju deterdženta i slijedite vrijednosti doziranja. Ako nema uputa na pakiranju, primijenite sljedeće.

- Ako je gustoća deterdženta u gelu tekuća a vaš stroj ne sadrži posebnu čašicu za tekući deterdžent, stavite deterdžent u gelu u glavni odjeljak deterdženta za pranje tijekom prvog uzimanja vode. Ako vaš stroj sadrži čašicu za tekući deterdžent, napunite deterdžent u ovu čašicu prije pokretanja programa.
- Ako gustoća deterdženta u gelu nije tekuća ili u obliku tekuće tablete, stavite direktno u bubanj prije pranja.
- Stavite deterdžente u tabletama u glavni pretinac za pranje (pretinac br. II) ili izravno u bubanj prije pranja.
- C** Deterdženti u tabletama mogu ostavljati ostatke u odjeljcima za deterdžent. ako vam se to dogodi, ubuduće stavite tabletu deterdženta između rublja, bliže donjem dijelu bubnja.
- C** Koristite deterdžent u obliku tablete ili gela bez odabira funkcije pretpranja.

Uporaba štirke

- Dodajte tekuću štirku, štirku u prahu ili boju u odjeljak omekšivača kako piše na pakiranju.
- Ne koristite omekšivač i štirku skupa u ciklusu pranja.
- Nakon uporabe štirke, obrišite unutrašnjost stroja mokrom i čistom krpom.

Uporaba bjelila

- Odaberite program s pretpranjem i dodajte bjelilo na kraju pretpranja. Ne stavljajte deterdžent u odjeljak za pretpranje. Kao alternativnu primjenu, odaberite program s dodatnim ispiranjem i dodajte bjelilo dok stroj uzima vodu iz odjeljka deterdženta tijekom prvog ispiranja.
- Ne koristite bjelilo i deterdžent tako da ih pomiješate.
- Koristite samo malu količinu (cca 50 ml) bjelila i dobro isperite odjeću, jer ono uzrokuje iritaciju kože. Ne prelijevajte bjelilo na odjeću i ne koristite ga za obojano odjeću.
- Kad koristite bjelilo zasnovano na kisiku, slijedite upute na pakiranju i odaberite program koji pere pri niskoj temperaturi.
- Bjelila zasnovana na kisiku se mogu koristiti skupa s deterdžentima; međutim, ako gustoća nije ista kao deterdžent, stavite prvo deterdžent u odjeljak br. "II" u ladicu za deterdžent i čekajte dok deterdžent ne poteče kad stroj uzima vodu. Dodajte bjelilo iz istog odjeljka dok stroj još uzima vodu.

Uporaba sredstva za uklanjanje kamenca

- Po potrebi, koristite sredstva za uklanjanje kamenca napravljena specifično samo za perilice.
- Uvijek slijedite upute na pakiranju.

Savjeti za učinkovito pranje

		Odjeća			
		Svijetle boje i bijelo	Boje	Tamne boje	Osjetljivo/vuna/svila
		(Preporučeni raspon temperature na osnovi razine zaprljanja: 40-90C)	(Preporučeni raspon temperature na osnovi razine zaprljanja: hladno-40C)	(Preporučeni raspon temperature na osnovi razine zaprljanja: hladno-40C)	(Preporučeni raspon temperature na osnovi razine zaprljanja: hladno-30C)
Razina zaprljanja	Jako prljavo (otporne mrlje kao što su mrlje od trave, kave, voća i kruha).	Možda će biti potrebno prethodno tretirati mrlje za obavljanje prepranja. Za jako prljavu odjeću mogu se koristiti preporučene doze deterdženta u prašku i tekućeg deterdženta u prašku i tekućeg deterdženta preporučene za bijelo rublje. Preporučuje se koristiti deterdžente u prahu za čišćenje mrlja od gline i zemlje, kao i mrlja koje su osjetljive na bjelila.	Za jako prljavu odjeću mogu se koristiti preporučene doze deterdženta u prašku i tekućeg deterdženta preporučene za jako prljavu odjeću. Preporučuje se koristiti deterdžente u prahu za čišćenje mrlja od gline i zemlje, kao i mrlja koje su osjetljive na bjelila. Koristite deterdžente bez bjelila.	Za jako prljavu odjeću mogu se koristiti preporučene doze deterdženta u prašku i tekućeg deterdženta koji odgovaraju za odjeću u boji i odjeću tamnih boja.	Za osjetljivu odjeću trebate koristiti tekuće deterdžente. Odjeća od vune i svile se mora prati posebnim deterdžentima za vunu.
	Normalno prljavo (Na primjer, mrlje na okovratnicama i manžetama)	Za normalno prljavu odjeću mogu se koristiti preporučene doze deterdženta u prašku i tekućeg deterdženta za bijelo rublje.	Za normalno prljavu odjeću mogu se koristiti preporučene doze deterdženta u prašku i tekućeg deterdženta za rublje u boji. Koristite deterdžente bez bjelila.	Za normalno prljavu odjeću mogu se koristiti preporučene doze deterdženta u prašku i tekućeg deterdženta koji odgovaraju za odjeću u boji i odjeću tamnih boja.	Za osjetljivu odjeću trebate koristiti tekuće deterdžente. Odjeća od vune i svile se mora prati posebnim deterdžentima za vunu.
	Malo prljavo (Nema vidljivih mrlja).	Za malo prljavu odjeću mogu se koristiti preporučene doze deterdženta u prašku i tekućeg deterdženta preporučene za bijelo rublje.	Za malo prljavu odjeću mogu se koristiti preporučene doze deterdženta u prašku i tekućeg deterdženta preporučene za jako prljavu odjeću. Koristite deterdžente bez bjelila.	Za malo prljavu odjeću mogu se koristiti preporučene doze deterdženta u prašku i tekućeg deterdženta koji odgovaraju za odjeću u boji i odjeću tamnih boja.	Za osjetljivu odjeću trebate koristiti tekuće deterdžente. Odjeća od vune i svile se mora prati posebnim deterdžentima za vunu.

4 Rad s proizvodom

Upravljačka ploča

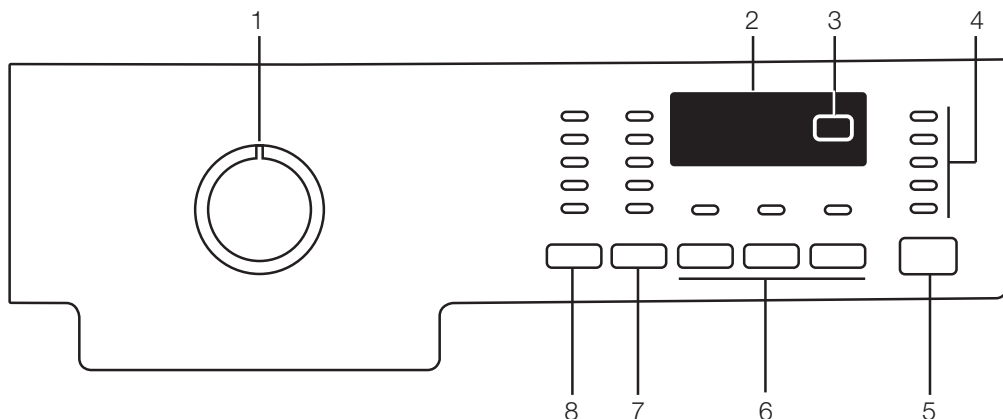

1 - Tipka za odabir programa (najgornji položaj uključeno/isključeno)

2 - Zaslon

3 - Pritisnite tipku za odgođeni početak.

4 - Oznaka sljedea programa

5 - Tipka start/pauza

6 - Tipke pomoćnih funkcija

7 - Tipka za postavljanje brzine centrifuge

8 - Tipka za prilagođavanje temperature

Priprema stroja

Pazite da su crijeva čvrsto spojena. Uključite stroj u struju. Otvorite pipu do kraja. Stavite rublje u stroj. Dodajte deterdžent i omekšivač.

Odabir programa

Odaberite program koji odgovara za vrstu, količinu i prijavost rublja u skladu s "Tablicom programa i potrošnje" i tablicom temperature dolje.

90°C	Jako prljivo, bijeli pamuk i lan. (Prekrivači za stoliće, stolnjaci, ručnici, posteljina, itd.);
60°C	Normalno prljivo, obojano, pamuk otporan na izbjeljivanje ili sintetička odjeća (košulja, spavaćica, pidžama, itd) i lagano prljavi bijeli lan (donje rublje, itd).
40°C- 30°C- hladno	Miješano rublje uključujući osjetljive tkanine (zastori, zavjese, itd), sintetika i vuna.

Odaberite željeni program tipkom za izbor programa.

Programi su ograničeni najvećom brzinom centrifuge koja odgovara određenoj vrsti tkanine.

○ Kod odabira programa, uvijek imajte na umu vrstu tkanine, boju, stupanj prljivosti i dopuštenu temperaturu vode.

○ Uvijek birajte najnižu potrebnu temperaturu. Viša temperatura znači višu potrošnju energije.

○ Za dodatne informacije o programu, pogledajte „Tablicu programa i potrošnje“

Glavni programi

Ovisno o vrsti tkanine, koristite sljedeće glavne programe.

• Pamuk

Koristite ovaj program za rublje od pamuka (kao što su plahte, pokrivači za poplun i jastučnice, ručnici, kućni ogrtač, donje rublje, itd.). Vaše rublje će biti oprano jakim pokretima pranja tijekom duljeg ciklusa pranja.

• Sintetika

Koristite ovaj program za pranje vaše sintetičke odjeće (košulje, bluze, mješavina sintetike/pamuka, itd). Pere s nježnim djelovanjem i ima kraći ciklus pranja u usporedbi s programom Pamuk.

Za zastore i til, koristite program Sintetika 40°C s prepranjem i odabranom funkcijom protiv gužvanja. Kako njihova mrežasta tkanina uzrokuje jaku pjenu, perite zastore/til tako da stavite malu količinu deterdženta u glavni odjeljak za pranje. Ne stavljajte deterdžent u odjeljak za prepranje.

• Vuna

Koristite ovaj program za pranje vunene odjeće. Odaberite odgovarajuću temperaturu koja je u

skladu s etiketama na vašoj odjeći. Za vunu koristite odgovarajući deterdžent.

Dodatni programi

Za posebne slučajeve, na stroju su dostupni dodatni programi.

○ Dodatni program se mogu razlikovati prema modelu vaše perilice.

• Pamuk eko

KNa ovom programu možete prati svoj normalno prljavo izdržljivo pamučno i laneno rublje s najviše uštede energije i vode u usporedbi sa svim drugim programima pranja koji su podesni za pamuk. stvarna temperatura vode može biti različita od deklarirane temperature ciklusa. Trajanje programa se može automatski skratiti tijekom kasnijih stupnjeva programa ako perete manju količinu rublja (npr. 1/2 kapaciteta ili manje). U tom će slučaju potrošnja energije i vode biti još više smanjena, što vam daje mogućnost ekonomičnijeg pranja. Ova značajka je dostupna za određene modele koji imaju prikaz preostalog vremena.

• Ručno pranje

Na ovom program možete prati Vašu vunenu/ osjetljivu odjeću koja ima etiketu "ne pere se u perilici" za koje se preporuča ručno pranje. Pere rublje s vrlo nježnim djelovanjem da se odjeća ne bi oštetila.

• Super kratko ekspresno

Koristite ovaj program za pranje male količine malo prljavog pamučnog rublja za kratko vrijeme.

• Pranje tamnog rublja

Koristite ovaj program za pranje rublja tamnije boje ili obojanog rublja za kojeg ne želite da izbledi. Pranje se obavlja s malo mehaničkog djelovanja i na nižim temperaturama. Za rublje tamnije boje, preporučuje uporaba tekućeg deterdženta ili šampona za vunu.

• Košulje

Ovaj program možete koristiti za pranje košulja od pamuka, sintetičke i sintetičkih mješavina.

• Sportska odjeća 40

Koristite ovaj program za pranje svoje odjeće koju nosite kratko vrijeme, kao što je sportska odjeća. Podesno je za pranje male količine pamučnog rublja / sintetičke mješavine.

Posebni programi

Za posebne primjene, možete odabrati bilo kojeg od sljedećih programa:

• Ispiranje

Ovaj program se koristi kad hoćete posebno ispiranje ili dodavanje štirke.

• Pumpanje+Centrifuga

Ovaj se program koristi za primjenu dodatnog ciklusa centrifuge za rublje ili za izbacivanje vode iz stroja. Prije uključivanja ovog programa, odaberite željenu brzinu centrifuge i pritisnite tipku "Start/pauza". Prvo će stroj izbaciti vodu iz sebe. Zatim će rublje ocijediti centrifugom s postavljenom brzinom centrifuge i izbaciti vodu koja dolazi iz rublja.

Ako želite prati samo vodu, bez centrifuge vašeg rublja, odaberite program ispumpavanje+centrifuga i zatim odaberite funkciju Bez centrifuge pomoću tipke za podešavanje brzine centrifuge. Pritisnite tipku za početak/pauzu.

○ Za osjetljivo rublje trebate koristiti nižu brzinu centrifuge.

Izbor temperature

Kad god izaberete novi program, maksimalna temperatura predviđena za taj program će se pojaviti na oznaci temperature.

Da biste promijenili temperaturu, pritisnite ponovno tipku za podešavanje temperature. Temperatura će se postupno smanjiti.

○ Ako program nije dosegnuo korak zagrijavanja, možete promijeniti temperaturu bez prebacivanja stroja na pauzu.

Odabir brzine centrifuge

Kad god se izabere novi program, preporučena brzina centrifuge odabranog programa je prikazana na indikatoru brzine centrifuge.

Da biste smanjili brzinu centrifuge, pritisnite tipku za podešavanje brzine centrifuge. Brzina centrifuge se postupno smanjuje. Zatim, ovisno o modelu proizvoda, na zaslonu se prikazuju opcije "Zadržavanje ispiranja" i "Bez ispiranja". Pogledajte dio "Odabir pomoćne funkcije" za objašnjenja tih opcija.

○ Ako program nije dosegnuo korak centrifuge, možete promijeniti temperaturu bez prebacivanja stroja na pauzu.

Tablica programa i potrošnje

HR		Pomoćna funkcija										
Program		Maks. opterećenje (kg)	Potrošnja vode (l)	Potrošnja energije (kWh)	Maks. Brzina	Pretpranje	Brzo pranje	Dodatno ispiranje	Protiv gužvanja	Zadržavanje ispiranja	Natapanje	Temperatura
Pamuk	90	5	66	2.25	1600	•	•	•	•	•	•	Hladno-90
Pamuk	60	5	66	1.45	1600	•	•	•	•	•	•	Hladno-90
Pamuk	40	5	66	0.85	1600	•	•	•	•	•	•	Hladno-90
Pamuk Eko	60**	5	37	0.74	1600					•		40-60
Pamuk Eko	60**	2.5	30	0.69	1600					•		40-60
Pamuk Eko	40**	2.5	30	0.61	1600					•		40-60
Super kratko ekspresno	30	2	40	0.11	1400			•		•		Hladno-30
Pranje tamnog	40	2.5	58	0.45	800			*		•		Hladno-40
Sportska odjeća (Sports)	40	3	48	0.45	800	•	•	•	•	•	•	Hladno-40
Ručno pranje	30	1	30	0.15	600							Hladno-30
Vuna	40	1.5	40	0.3	600			•		•		Hladno-40
Košulje	60	2.5	55	0.9	600	•	•	•	*	•	•	Hladno-60
Sintetika	60	2.5	45	0.9	800	•	•	•	•	•	•	Hladno-60
Sintetika	40	2.5	45	0.42	800	•	•	•	•	•	•	Hladno-60

• : Može se odabrati

* : Automatski se bira, ne može se opozvati.

** : Program oznake energije (EN 60456 Ed.3)

*** : Ako je maksimalna brzina centrifuge niža od ove vrijednosti, možete odabrati samo dostupnu maksimalnu brzinu centrifuge.

- : Za maksimalno punjenje, pogledajte opis programa.

C Potrošnja vode i struje o trajanje programa se može razlikovati od onih prikazanih u tablici, ovisno o promjenama u tlaku vode, tvrdoći vode i temperaturi, temperature okoline, vrsti i količini rublja, izboru dodatnih funkcija i promjenama u naponu struje.

C Možete vidjeti vrijeme pranja programa kojeg ste odabrali na zaslonu stroja. Normalno je da može doći do malih razlika između vremena prikazanog na zaslonu i stvarnog vremena pranja.

C Pomoćne funkcije u tablici se mogu razlikovati prema modelu Vaše perlice.

Izbor dodatnih funkcija

Odaberite potrebne dodatne funkcije prije pokretanja programa. Nadalje, možete također odabrati ili opozvati dodatne funkcije koje su podesne za program koji traje bez pritiska na tipku "Start/pauza" dok stroj radi. Za to, stroj mora biti u koraku prije pomoćne funkcije koju ćete odabrati ili opozvati. Ako se pomoćna funkcija ne može odabrati ili opozvati, svjetlo odgovarajuće pomoćne funkcije će bljeskati 3 puta da upozori korisnika.

- C Neke kombinacije se ne mogu odabrati skupa. Ako je druga pomoćna funkcija u sukobu s prvom, ranije odabranom prije pokretanja stroja, prva odabrana funkcija će biti opozvana a odabir druge pomoćne funkcije će ostati uključen. Na primjer, ako želite odabrati brzo pranje nakon odabira pretpranja, pretpranje će biti opozvano a brzo pranje će ostati uključeno.
- C Pomoćna funkcija koja nije kompatibilna s programom se ne može odabrati. (Pogledajte "Tablica programa i potrošnje")
- C Tipke dodatnih programa se mogu razlikovati prema modelu vaše perilice.

• Pretpranje

Pretpranje se isplati samo za jako prljavo rublje. Nekorištenjem pretpranja ćete uštedjeti energiju, vodu, deterdžent i vrijeme.

- C Pretpranje bez deterdženta se preporuča za čipku i zavjese.

• Brzo pranje

Ova funkcija se može koristiti sa programima za pamuk i sintetiku. On smanjuje vrijeme pranja i broj koraka ispiranja za malo prljavo rublje.

- C Kad god odaberete ovu pomoćnu funkciju, napunite Vaš stroj s pola maksimalne količine rublja koja je navedena u tablici programa.

• Dodatno ispiranje

Ova funkcija omogućava vašem stroju da izvrši dodatno ispiranje osim onog već izvršenog u glavnom pranju. Tako se može smanjiti rizik utjecaja minimalnih ostataka deterdženta na rublju na osjetljivu kožu (bebe, alergiji sklona koža, itd.).

• Protiv gužvanja

Ova funkcija manje gužva rublje tijekom pranja. Kretanje bubnja se smanjuje brzina centrifuge se ograničava da bi se spriječilo gužvanje. Osim toga, pranje se provodi na višoj razini vode.

• Zadržavanje ispiranja

Ako ne želite izvaditi Vašu odjeću odmah nakon dovršetka programa, možete koristiti funkciju zadržavanje ispiranja i zadržati vodu u zadnjem ispiranju da biste spriječili gužvanje Vaše odjeće kad je stroj bez vode. Pritisnite tipku "Start/pauza" nakon ovog procesa ako želite izbaciti vodu bez centrifuge. Program će se nastaviti i završiti nakon izbacivanja vode.

Ako želite staviti na centrifugu rublje koje je u vodi, prilagodite brzinu centrifuge i pritisnite tipku start / pauza.

Program se nastavlja. Voda se izbacuje, odjeća se cijedi na centrifugi i program se završava.

• Natapanje

Pomoćna funkcija natapanja osigurava bolje

uklanjanje mrlja s odjeće tako a je drži u vodi s deterdžentom prije pokretanja programa.

• Dlake kućnih ljubimaca

Ova funkcija učinkovite uklanja dlake od kućnih ljubimaca koje ostaju na vašoj odjeći.

Kad se odabere ova funkcija, normalnom programu se dodaju koraci pretpranja i dodatnog ispiranja. Na taj se način pranje obavlja s više vode (30%) a dlaka kućnih ljubimaca se uklanja učinkovite.

- A Nikada nemojte svoje kućne ljubimce prati u perilici.

• Odgođeni početak

Početak programa se pomoću funkcije odgođenog početka može odgoditi do 19 sati. Odgođeno vrijeme početka se može povećati u pomacima od 1 sata.

- C Ne koristite tekući deterdžent kad postavite odgođeni početak! Postoji opasnost da će na odjeći ostati mrlje.

Otvorite vrata za punjenje, stavite rublje i stavite deterdžent itd. Odaberite program za pranje, temperaturu, brzinu centrifuge i, po potrebi, pomoćne funkcije. Postavite željeno vrijeme pritiskom na tipku za odgođeni početak. Pritisnite tipku za početak/pauzu. Prikazano je vrijeme odgođenog početka koje ste postavili. Započinje odbrojavanje odgođenog početka. Znak "_" pored vremena odgođenog početka se na zaslonu pomiče gore-dolje.

- C Za vrijeme odgođenog početka, možete dodavati još rublja ili ga vaditi van.

5. Na kraju odbrojavanja, bit će prikazano trajanje odabranog programa. Nestat će znak "_" i započet će odabrani program.

• Promjena razdoblja odgođenog početka

Ako želite promijeniti vrijeme tijekom odbrojavanja: Pritisnite tipku za odgođeni početak. Vrijeme će se povećati za 1 svaki put kad pritisnete tipku. Ako želite smanjiti odgođeno vrijeme početka, pritisnite tipku Odgođeni početak dok se željeno vrijeme odgode ne pojavi na zaslonu.

• Opoziv funkcije odgođenog početka

Ako želite opozvati odbrojavanje odgođenog početka i odmah uključiti program: Postavite razdoblje odgođenog početka na nulu ili okrenite tipku za odabir programa na bilo koji program. Na taj će način funkcija odgođenog početka biti opozvana. Svjetlo "Kraj/opoziv" bljeska stalno. Zatim ponovno odaberite program koji želite pokrenuti. Pritisnite tipku "Start/Pauza" da biste uključili program.

• Uključivanje programa

Pritisnite tipku "Start/Pauza" da biste uključili program. Upaliti će se svjetlo slijeda programa koje prikazuje pokretanje programa.

- C Ako se nijedan program ne pokrene ili se ne pritisne nijedna tipka u roku od 1 minute tijekom postupka odabira programa, uređaj će se prebaciti na pasivni režim i razina osvijetljenosti pokazivača temperature, brzine i vrata će se smanjiti. Druga svjetla i oznake će se isključiti. Kad se tipka za odabir programa okrene ili se pritisne bilo koja tipka, svjetla, svjetla oznaka i oznake će se ponovno uključiti.

Zaključavanje zbog djece

Koristite zaključavanje zbog djece da biste spriječili djecu da diraju proizvod. Tako ćete promijeniti bilo kakvu promjenu programa.

C Ako je tipka za odabir programa okrenuta kad je uključeno zaključavanje zbog djece, na zaslonu se pojavljuje "Con". Zaključavanje zbog djece ne omogućava bilo kakvu promjenu programa i odabrane temperature, brzine i pomoćnih funkcija.

C Čak i ako je drugi program odabran pomoću tipke za odabir programa dok je uključeno zaključavanje zbog djece, prethodno odabrani programi će nastaviti raditi.

Za aktiviranje zaključavanja zbog djece:

Pritisnite i držite tipke 1. i 2. pomoćne funkcije na 3 sekunde. Svjetla na tipkama 1. i 2. pomoćne funkcije će bljeskati a na zaslonu će se pojavljivati i "C03", "C02", "C01" dok držite tipke pritisnute 3 sekunde.

Zatim će se "Con" pojaviti na zaslonu što označava da je uključeno zaključavanje zbog djece. Ako pritisnete tipku ili okrenete tipku za odabir programa kad je uključeno zaključavanje zbog djece, ista fraza će se pojaviti na zaslonu. Svjetla na tipkama 1. i 2. pomoćne funkcije koja se koriste za isključivanje zaključavanja zbog djece će bljeskati 3 puta.

Za deaktiviranje zaključavanja zbog djece:

Pritisnite i držite tipke 1. i 2. pomoćne funkcije na 3 sekunde dok bilo koji program radi. Svjetla na tipkama 1. i 2. pomoćne funkcije će bljeskati a na zaslonu će se pojavljivati i "C03", "C02", "C01" dok držite tipke pritisnute 3 sekunde. Zatim će se "COFF" pojaviti na zaslonu što označava da je zaključavanje zbog djece isključeno.

C Osim gore navedenog načina, za isključivanje zaključavanja zbog djece, prebacite tipku za odabir programa na položaj uključeno/isključeno, kad ne radi nijedan program i odaberite drugi program.

C Zaključavanje zbog djece se ne isključuje nakon nestanka električne energije ili kad je stroj isključen s napajanja.

Napredak programa

Napredak programa koji radi se može pratiti na oznaci slijeda programa. Na početku svakog koraka programa, odgovarajuća lampica indikatora će se upaliti i svjetlo završenog koraka će se isključiti. Možete promijeniti postavke dodatnih funkcija, brzine i temperature bez zaustavljanja tijeka programa dok program radi. Da biste to uradili, promjena koju ćete napraviti mora biti na koraku nakon koraka programa koji radi. Ako promjena nije kompatibilna, odgovarajuća svjetla će bljeskati 3 puta.

C Ako stroj ne prijedje na korak centrifuge, možda je uključena funkcija zadržavanja ispiranja ili je možda uključen sustav za automatsko otkrivanje neuravnoteženog punjenja zbog neujednačene raspodjele rublja u stroju.

Zaključavanje vrata za punjenje

Na vratima za punjenje stroja postoji sustav za zaključavanje koji sprečava otvaranje vrata kad razina vode nije odgovarajuća.

Vrata za punjenje će početi bljeskati kad se stroj

prebaci na pauzu. Stroj provjerava razinu vode unutra. Ako je razina odgovarajuća, svjetlo vrata za punjenje svijetli stalno u roku od 1-2 minute i vrata za punjenje se mogu otvoriti.

Ako razina nije odgovarajuća, svjetla vrata za punjenje se isključuje i vrata za punjenje se ne mogu otvoriti. Ako morate otvoriti vrata dok je svjetlo vrata za punjenje isključeno, morate opozvati trenutni program; pogledajte "Opoziv programa":

Promjena odabira nakon što je program započeo

Prebacivanje stroja na pasivni režim rada

Pritisnite tipku "Start/pauza" da biste prebacili uređaj na pauzu dok program radi. Svjetlo koraka na kojem je stroj počinje bljeskati na oznaci slijeda programa da bi se prikazalo da je stroj prebačen na pauzu.

Također, kad su vrata spremna da budu otvorena, svjetlo vrata za punjenje će također stalno svijetliti osim svjetla koraka programa.

Promjena postavki brzine i temperature za pomoćne funkcije.

Ovisno o tome do kojeg je koraka došao program, možete opozvati ili uključiti pomoćne funkcije; pogledajte "Odabir pomoćne funkcije".

Također možete promijeniti postavke brzine i temperature; pogledajte "Odabir brzine centrifuge" i "Odabir temperature".

C Ako nije dozvoljena nikakva promjena, odgovarajuće svjetlo će bljeskati 3 puta.

Dodavanje ili vađenje rublja

1. Pritisnite tipku "Start/Pauza/Opoziv" da biste prebacili vaš stroj na pasivni režim. Svjetlo odgovarajućeg koraka slijeda programa na kome je uređaj prebačen na "Pauzu" će bljeskati.
2. Čekajte dok se vrata za punjenje mogu otvoriti.
3. Otvorite vrata za punjenje i dodajte ili izvadite rublje.
4. Zatvorite vrata za punjenje.
5. Po potrebi, unesite izmjene dodatnih funkcija, postavki temperature i brzine.
6. Pritisnite tipku "Start/Pauza" da biste uključili stroj.

Opoziv programa

Za opoziv programa, okrenite tipku za odabir programa da biste odabrali drugi program. Prethodni program će biti opozvan. Svjetlo za kraj / opoziv će svijetliti stalno da obavijesti da je program opozvan. Funkcija pumpe se uključuje na 1-2 minute bez obzira na korak programa i bez obzira na to ima li u stroju vode ili ne. Nakon ovog razdoblja, vaš stroj će biti spreman za početak s prvim korakom novog programa.

C Ovisno o koraku na kojem je program opozvan, možda ćete ponovno morati staviti deterdženta i omekšivača za novi program koji ste odabrali.

Kraj programa

Na kraju programa se na zaslonu prikazuje "Kraj"(End). Sačekajte dok svjetlo vrata za punjenje ne bude svijetlilo stalno. Pritisnite tipku za uključivanje/isključivanje da isključite stroj. Izvadite rublje i zatvorite vrata za punjenje. Vaš stroj je spreman za idući ciklus pranja.

5 Održavanje i čišćenje

Vijek trajanja proizvoda se produžava i problemi do kojih često dolazi se smanjuju ako se redovito čisti.

Čišćenje ladicе za deterđent

Čistite ladicu deterđenta redovito (svakih 4-5 ciklusa pranja) kako je prikazano dolje da bi se na vrijeme spriječilo nakupljanje praška deterđenta.

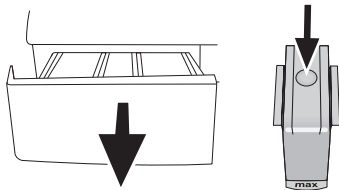

Pritisnite točku na sifonu u odjeljku za omekšivač i vucite prema sebi dok ne izvadite odjeljak iz stroja.

C Ako se u odjeljku za omekšivač počne nakupljati više mješavine vode i omekšivača nego obično, sifon se mora očistiti.

Operite ladicu raspršivača i sifon u umivaoniku s puno mlake vode. Nosite zaštitne rukavice ili koristite odgovarajuću četku da biste izbjegli dodirivanje ostataka u ladicu tijekom čišćenja. Nakon čišćenja, vratite ladicu nazad na mjesto i pazite da je na mjestu.

Čišćenje filtra za dovod vode.

Na kraju svakog ventila za dovod vode na stražnjoj strani stroja i na kraju svakog crijeva za dovod vode se kod spoja nalazi se filtar. Ti filtri sprječavaju ulazanje stranih tijela i prljavštine iz vode u stroj. Filtri se trebaju čistiti kad se isprlja.

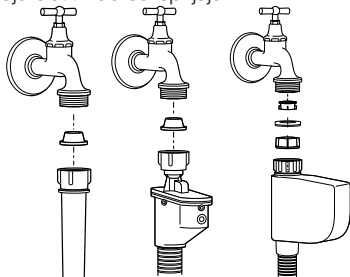

Zatvorite pipe. Uklonite matice na crijevima za dovod vode da biste došli do tih filtara na ventilima za dovod vode. Očistite ih odgovarajućom četkom. Ako su filtri jako prljavi, možete ih izvući pomoću klijesta i očistiti ih. Izvadite filtre na ravnim krajevima crijeva za dovod vode skupa s brtvama i dobro ih očistite pod tekućom vodom. Pažljivo vratite brtvila i filtar na njihova mjesta i zavrtnite matice crijeva rukom.

Odljev sve preostale vode i čišćenje pumpe filtra

Sustav filtara u vašem stroju sprječavaju ulazak krutih predmeta kao što su gumbi, kovanice i vlakna tkanine i začepljivanje propelera pumpe tijekom izbacivanja vode pranja. Na taj će se način voda izbaciti bez problema a vijek trajanja pumpe

će se produžiti.

Ako Vaša perilica ne uspije izbaciti vodu, filtar pumpe može biti začepljen. Filtar se mora čistiti kad god je začepljen ili svaka 3 mjeseca. Da biste očistili filtar pumpe morate izbaciti vodu.

Osim toga, prije transporta stroja (npr. kod selidbe u drugu kuću) i u slučaju zamrzavanja vode, voda se mora izbaciti do kraja.

A Strana tijela koja ostanu u filtru pumpe mogu oštetiti vaš stroj ili uzrokovati buku.

Da biste očistili prijavite filtar i ispuštite vodu:

Isključite perilicu s napajanja da biste prekinuli dovod el. energije.

A Temperatura vode u perilici se može popeti do 90 °C. Da biste izbjegli rizik od opekline, filtar se mora očistiti kad se voda u stroju ohladi.

Otvorite poklopac filtra.

Ako se sastoji od dva dijela, pritisnite pločicu na kapici filtra prema dolje i povucite dio van prema vama.

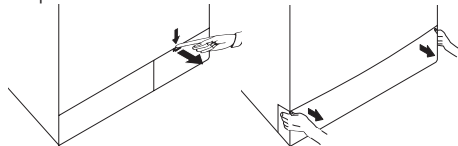

Ako je čep iz jednog dijela, povucite čep s obje strane na vrhu da ga otvorite.

C Možete skinuti poklopac filtra tako da lagano gurnete prema dolje pomoću plastičnog odvijča s vrškom, kroz otvor iznad poklopcu filtra. Ne koristite alate s metalnim vrškom da uklonite poklopac.

Neki proizvodi imaju crijevo za odljev za hitne slučajeve, a neki nemaju. Slijedite dolje navedene korake da biste ispuštili vodu.

Izbacivanje vode kad proizvod ima crijevo za odlijevanje za hitne slučajeve:

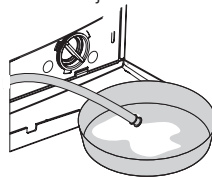



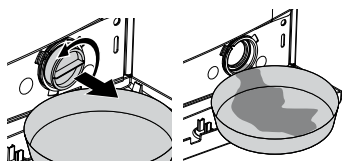







































Povucite crijevo za izlijevanje za hitne slučajeve sa njegovog mjesta. Stavite veliku posudu na kraju crijeva. Izbacite vodu u posudu povlačenjem čepa na kraju crijeva. Kad posuda bude puna, blokirajte kraj crijeva tako da vratite čep. Kad se posuda isprazni, ponovite gore navedeni postupak da biste nastavili s odlijevanjem vode iz stroja do kraja. Kad odlijevanje vode bude gotovo, zatvorite kraj tako da vratite čep i pričvrstite crijevo na mjesto. Okrenite filtar pumpe da ga izvadite. Izbacivanje vode kad proizvod nema crijevo za odlijevanje za hitne slučajeve:



Stavite veliku posudu ispred filtra da biste primili vodu koja teče iz filtra. Otpustite filtar pumpe (u smjeru obrnutom od kazaljki na satu) dok voda ne počne istjecati iz njega. Usmjerite vodu koja teče u posudu koju ste stavili ispred filtra. Uvijek držite krp u blizini da možete pokupiti prolivenu vodu. Kad voda unutar stroja bude izbačena, izvadite filtar tako da ga okrenete do kraja. Očistite sav talog u filtru, kao i vlakna oko propelera ako ih ima. Stavite filtar.

A Ako Vaš proizvod ima vodene mlaznice, pazite da stavite filtar u kućište pumpe. Nikada ne gurajte filtar dok ga vraćate u kućište. Do kraja vratite filtar na mjesto. Inače može curiti voda iz čepa filtra.

Ako se čep filtra sastoji od dva komada, zatvorite čep filtra tako da pritisnete na pločicu. Ako je od jednog komada, stavite pločice u donjem dijelu na mjesta i pritisnite gornji dio da se zatvori.

 Osveži (osvežavanje)	 Eko 20 (Eko čišćenje)	 Održavanje stroja (Samočišćenje)	 Donje rublje	 Mini dnevno ekspresno	 Mini 14 (Super kratko ekspresno)	 Pola punjenja	 Brzo pranje	 Pranje tamnog (Održavanje tamnog)	 Miješano	
 Uključi/risključi	 Početak Pauza	 Pamuk	 Sintetika	 Vuna	 Osjetljivo	 Intenzivno	 Sport	 Košulja	 Poplun	 Higijena
 Ručno pranje	 Prepranje	 Glavno pranje	 Dodatno ispiranje	 Natapanje	 Protiv gužvanja	 Zadržavanje ispiranja	 Bez centrifuge	 Centrifuga	 Hladno	 Spremno
 Pranje	 Kraj	 Zaključavanje zbog djece	 Opoziv 3*	 Temperatura	 Odgoda vremena	 Izbačivanje vode	 Super	 Super Eko	 Ispiranje	 Pamuk eko

6 Tehničke specifikacije

	WNF 5300 WE	WNF 5321 WE	WNF 5341 WE	WNF 5380 WE
Modeli (HR)				
Maksimalni kapacitet suhog rublja (kg)	5	5	5	5
Visina (cm)	84	84	84	84
Širina (cm)	60	60	60	60
Dubina (cm)	47	47	47	47
Neto masa (±4 kg.)	60	62	65	60
Ulazna el. energija (V/Hz)	230 V / 50Hz			
Ukupna struja (A)	10	10	10	10
Ukupna snaga (W)	2200			
Brzina centrifuge (maks, o/min.)	1000	1200	1400	800
Snaga režima na čekanju (W)	1.35	1.35	1.35	1.35
Snaga kod isključenog stanja (W)	0.25	0.25	0.25	0.25

C Tehničke specifikacije mogu biti promijenjene bez prethodne obavijesti da bi se poboljšala kvaliteta proizvoda.

C Slike u ovom priručniku su shematske i možda neće odgovarati u potpunosti Vašem proizvodu.

C Vrijednosti navedene na oznakama na stroju ili u pratećoj dokumentaciji su dobivene u laboratoriju u skladu s odgovarajućim standardima. Ovisno o uvjetima rada i okoline uređaja, vrijednosti mogu biti različite.



Ovaj proizvod nosi oznaku selektivnog razvrstavanja za odbačene električke i elektroničke uređaje (WEEE).

To znači da se s proizvodom mora postupati prema Europskoj smjernici 2002/96/EC da bi se reciklirao ili rastavio da bi se smanjio njegov utjecaj na okoliš. Za dodatne informacije, molimo javite se vašim lokalnim ili regionalnim vlastima.

Elektronski uređaji koji nisu uključeni u ovaj proces selektivnog razvrstavanja su potencijalno opasni za okoliš i ljudsko zdravlje zbog prisutnosti štetnih tvari.

7 Rješavanje problema

Program se ne može uključiti ili odabrati.

- Perilica se možda prebacila u režim samozaštite zbog problema infrastrukture (kao što su napon, tlak vode, itd.). >>> *Pritisnite i držite tipku Start / pauza na 3 sekunde da biste vratili stroj na tvorničke postavke. (Pogledajte "Opoziv programa")*

Voda u uređaju.

- Možda je u uređaju ostalo malo vode zbog kontrole kvalitete u proizvodnji. >>> *To nije kvar, voda ne šteti stroju.*

Stroj vibrira ili stvara buku.

- Stroj možda ne stoji ravno. >>> *Prilagodite nožicu da stroj stoji ravno.*
- Neka kruta tvar je možda ušla u filter pumpe. >>> *Očistite filter pumpe.*
- Transportni sigurnosni vijci nisu uklonjeni. >>> *Uklonite sigurnosne vijke za transport.*
- Količina rublja u perilici je možda premala. >>> *Dodajte još rublja u perilicu.*
- Stroj je možda pretovaren rubljem. >>> *Izvadite dio rublja iz stroja ili prerasporedite opterećenje rukom da biste ga ravnomjerno uravnotežili u stroju.*
- Stroj se možda naslanja na nešto tvrdo. >>> *Pazite da stroj nije naslonjen na nešto.*

Perilica je stala ubrzo nakon početka programa.

- Perilica može privremeno stati zbog pada napona. >>> *Nastavit će s radom kad se napon bude vratio na normalnu razinu.*

Vrijeme programa se ne odbrojava. (Na modelima s prikazom)

- Programator vremena može stati tijekom uzimanja vode. >>> *Oznaka programatora vremena neće odbrojavati dok uređaj ne uzme dovoljnu količinu vode. Perilica će čekati dok u njoj ne bude dovoljne količine vode da bi izbjegla slabe rezultate pranja zbog nedostatka vode. Oznaka programatora vremena će nastaviti s odbrojavanjem nakon toga.*
 - Programator vremena može stati tijekom grijanja. >>> *Oznaka programatora vremena neće odbrojavati dok stroj ne dosegne odabranu temperaturu.*
 - Programator vremena može stati tijekom centrifuge. >>> *Sustav za automatsko otkrivanje neuravnoteženog opterećenja može biti uključen zbog neuravnotežene raspodjele rublja u bubnju.*
- C Centrifuga ne radi kad rublje nije raspodijeljeno ravnomjerno u bubnju da bi se spriječilo oštećenje stroja i njegove okoline. Rublje se treba ponovno preraspodijeliti i ponovno uključiti centrifugu.

Iz ladice za deterđent izlazi pjena.

- Korišteno je previše deterđenta. >>> *Pomiješajte 1 žlicu omekšivača i 1/2 litre vode i ulijte u glavni odjeljak za pranje u ladicu za deterđent.*
- C Stavite deterđent u stroj podesan za programe i maksimalno punjenje kako je označeno u "Tablici programa i potrošnje". Kad koristite dodatne kemikalije (sredstva za uklanjanje mrlja, bjelila itd), smanjite količinu deterđenta.

Rublje ostaje mokro na kraju programa

- Možda je nastao višak pjene i možda se uključio automatski sustav za apsorpciju pjene zbog uporabe previše deterđenta. >>> *Koristite preporučenu količinu deterđenta.*
- C Centrifuga ne radi kad rublje nije raspodijeljeno ravnomjerno u bubnju da bi se spriječilo oštećenje stroja i njegove okoline. Rublje se treba ponovno preraspodijeliti i ponovno uključiti centrifugu.

A Ako ne možete riješiti problem iako slijedite upute u ovom dijelu, konzultirajte se s vašim dobavljačem ili ovlaštenim serviserom. Nikada nemojte sami pokušati popraviti proizvod koji ne radi.

1 Svarbūs saugos nurodymai

Šiame skyriuje pateikta saugos informacija, kuri padės apsaugoti nuo susižeidimo arba materialinės žalos. Jeigu nesivadovausite šiais nurodymais, gali nebegalioji jokia garantija.

Bendrieji saugos reikalavimai

- Šis būtinis prietaisas nėra skirtas naudoti asmenims (įskaitant vaikus) su fiziniiais, jutimo ar protiniais sutrikimais arba asmenims, kurie turi nepakankamai patirties ir žinių naudoti šį prietaisą, nebent juos tinkamai prižiūrėtų (arba nurodytu, kaip naudoti šį būtinį prietaisą) už jų saugą atsakingas asmuo.
- Niekada nestatykite gaminio ant kilimo, kitaip po juo nepakankamai cirkuliuoja oras, ir todėl elektrinės dalys gali perkaisti. Tai gali sukelti gaminio gedimą.
- Nenaudokite prietaiso, jeigu maitinimo kabelis / kištukas yra pažeistas. Iškvieskite įgaliotosios techninio aptarnavimo tarnybos atstovą.
- Kvalifikuotas elektrikas gaminio jungimo vietoje privalo įrengti 16 amperų saugiklį.
- Jeigu gaminys turi defektų, jo negalima naudoti, kol jo nepataisys įgaliotojo techninio aptarnavimo centro atstovas. Kyla elektros smūgio pavojus!
- Gaminys sukurtas taip, kad nutrūkus elektros tiekimui ir vėl jam atsiradus, jis toliau veiktų. Jeigu pageidaujate atšaukti programą, žr. skyrių „Programos atšaukimas“.
- Prijunkite šį gaminį prie įžeminto lizdo, apsaugoto tinkamos kategorijos saugikliu, kaip nurodyta techninių duomenų lentelėje. Būtinai pasirūpinkite, kad kvalifikuotas elektrikas įžemintų instaliaciją. Mūsų bendrovė nėra atsakinga už jokią žalą, kuri gali atsirasti naudojant gaminį, kuris nėra įžemintas atsižvelgiant į vietos reqlamentus.
- Vandens įleidimo ir išleidimo žarnos visuomet turi būti saugiai pritvirtintos ir nepažeistos. Kitaip kyla vandens nuotėkio pavojus.
- Niekad neatidarykite mašinos durelių ar nebandykite ištraukti filtro, kol būgne dar yra vandens. Kitaip kyla užšėjimo ir nusipilkyimo karštu vandeniu pavojai.
- Nebandykite jėga atidaryti užblokuotų durelių. Dureles galėsite atidaryti praėjus kelioms minutėms nuo sklabinimo ciklo pabaigos. Bandant jėga atidaryti užblokuotas dureles, gali būti sugadintas durelių užrakto mechanizmas.
- Išjunkite gaminį, jei jo nenaudojate.
- Niekada neplaukite gaminio, purkšdami arba pildami ant jo vandenį! Kyla elektros smūgio pavojus!
- Niekada nelieskite kištukinio lizdo šlapiomis rankomis! Išjungdami niekuomet netraukite už elektros laido, ištraukite laikydami už kištuko.
- Galima naudoti tik automatinėms skalbyklėms tinkamas skalbimo priemonės, audinių minkštiklius ir priedus.
- Vadovaukitės drabužių etiketėse ir ant skalbimo priemonės pakotės pateiktais nurodymais.
- Atliekant montavimo, techninės priežiūros

ir remonto darbus, šis gaminys privalo būti atjungtas nuo maitinimo tinklo.

- Įrengimo ir remonto darbus visada privalo atlikti įgaliotasis techninio aptarnavimo centro atstovas. Gamintojas nėra atsakingas už žalą, kilusią dėl darbų, kuriuos atliko neįgaliotieji asmenys.

Naudojimo paskirtis

- Šis gaminys skirtas tik naudojimui namuose. Jis netinkamas naudoti komerciniams tikslams ir jo negalima naudoti jokiems kitiems tikslams.
- Gaminį galima naudoti tik atitinkamai paženklintų tekstilės dirbinių skalbimui ir skalavimui.
- Gamintojas atsisako bet kokios atsakomybės už žalą dėl netinkamo naudojimo arba gabenimo.

Vaikų sauga

- Elektriniai prietaisai gali būti pavojingi vaikams. Mašinai veikiant, neleiskite artyt vaikų. Neleiskite jiems žaisti su mašina. Naudokite apsaugos nuo vaikų funkciją, kad vaikai nežaistų su šiuo gaminiumi.
- Išėję iš patalpos, kurioje stovi prietaisas, nepamirškite uždaryti prietaiso durelių.
- Visas skalbimo priemonės ir papildomas priemonės laikykite saugioje, vaikams nepasiekiamoje vietoje.

2 Įrengimas

Dėl šio gaminio instaliacijos kreipkitės į artimiausią įgaliotąjį techninio aptarnavimo centro atstovą. Norėdami paruošti gaminį naudojimui, prieš iškviesdami įgaliotąjį techninės priežiūros atstovą, įsitikinkite, ar įrengtos tinkamos elektros, vandentiekio ir kanalizacijos sistemos. Jeigu šios sąlygos nėra patenkintos, iškvieskite kvalifikuotą meistrą ir santechniką, kad jis atliktų tinkamus instaliacijos darbus.

C Vartotojas yra atsakingas už vietos, elektros, vandentiekio ir dujų instaliacijos paruošimą šiam gaminiumi.

B Įrengimo ir elektros prijungimo darbus privalo atlikti įgaliotasis techninio aptarnavimo centro atstovas. Gamintojas nėra atsakingas už žalą, kilusią dėl darbų, kuriuos atliko neįgaliotieji asmenys.

A Prieš pradėdami instaliaciją, apžiūrėkite šį gaminį, ar jis neturi kokių nors defektų. Jeigu turi, neinstaliuokite jo. Sugadinti gaminiai kelia pavojų jūsų saugai.

C Labai svarbu, kad po įrengimo arba valymo statant būtinį prietaisą į vietą, vandens įleidimo ir išleidimo žarnos nebūtų perlenktos, suspaustos arba prakiurę.

Instaliavimui tinkama vieta

- Statykite mašiną ant tvirtų grindų. Nestatykite jos ant minkšto pūkuoto kilimo arba panašių paviršių.
- Bendras visiškai priklausytas skalbyklės ir džiovyklės svoris, kai jos pastatytos viena ant kitos, siekia 180 kilogramų. Statykite gaminį ant tvirtų, stabilių grindų, kurios gali atlaikyti šį krūvį!
- Nestatykite gaminio ant maitinimo laido.
- Neįrenkite prietaiso ten, kur temperatūra būna

žemesnė nei 0 °C.

- Tarp gaminio ir kitų baldų kraštų reikia palikti bent 1 cm tarpus.

Pakavimo sutvirtinimo nuėmimas

Paverskite mašiną atgal, kad galėtumėte nuimti pakavimo sutvirtinimus. Patraukite už juostos ir nuimkite pakavimo sutvirtinimą.

Gabenimo kaiščių išėmimas

A Neišimkite gabenimo kaiščių, prieš tai nenuėmę pakavimo sutvirtinimų.

A Prieš pradėdami pirmą kartą naudoti šį gaminį, išimkite gabenimo saugos varžtus, kitaip gaminys bus sugadintas.

1. Veržliarakčiu atsukite visus varžtus, kad jie laisvai suktojasi (C)
2. Atsargiai sudami, ištraukite gabenimui skirtus saugos varžtus.
3. Į galinėje plokštėje esančias skylės įtaisykite plastikinius gaubtelius, esančius maišelyje su naudojimo instrukcija. (P)

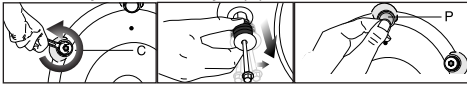

C Gabenimui skirtus saugos varžtus laikykite saugioje vietoje, kad galėtumėte juos vėl panaudoti, kai kitą kartą prireiks gabenti skalbimo mašiną.

C Niekada negabenkite prietaiso, jeigu jame tinkamai neįtaisyti gabenimui skirti saugos varžtai!

Vandens tiekimo prijungimas

C Norint naudoti šį gaminį, būtinas 1–10 barų (0,1 – 10 MPa) vandens slėgis. Norint, kad mašina tinkamai veiktų, reikia, kad per minutę iš čiaupo išbėgtų 10–80 litrų vandens. Jeigu vandens slėgis yra didesnis, pritvirtinkite slėgio mažinimo vožtuvą.

C Jeigu ketinate naudoti dvigubo vandens įleidimo gaminį kaip viengubo (šalto) vandens įleidimo angos gaminį, prieš pradėdami naudoti šį gaminį, ant karšto vandens sklendės privalote sumontuoti pateiktą stabdiklį. (Taikytina gaminiams, pateiktiems su sandarinimo stabdiklio rinkiniu.)

C Jeigu norite naudoti abi gaminio įleidimo angas, nuimkite stabdiklį ir tarpiklius nuo karšto vandens sklendės ir prijunkite karšto vandens žarną. (Taikytina gaminiams, pateiktiems su sandarinimo stabdiklio rinkiniu.)

A Modelių su viena vandens įleidimo anga negalima jungti prie karšto vandens čiaupo. Kitaip skalbiniai bus sugadinti arba gaminys gali persijungti į apsauginį režimą ir neveikti.

A Nenaudokite susidėvėjusių/naudotų vandens įleidimo žarnų su naudju gaminiu. Dėl to ant skalbinių gali likti dėmių.

1. Prijunkite prie mašinos vandens įleidimo vožtuvų specialias kartu su mašina pristatytas žarnas. Raudonai pažymėta žarna (kairėje) (maks. 90 °C) skirta šiltam vandeniui, o mėlynai pažymėta žarna (dešinėje) (maks. 25 °C) – šaltam įleidžiamam vandeniui.

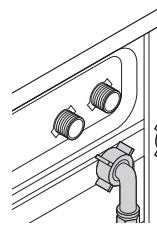

- A** Instaliuodami mašiną patikrinkite, ar tinkamai atliktas šalto ir karšto vandens pajungimas. Kitaip, pabaigus skalbimo procesą, skalbiniai bus karšti ir gali būti susidėvėję.
2. Užsukite visas žarnų veržles ranka. Verždami veržles, niekada nenaudokite veržliarakčio.

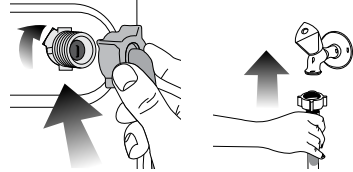

3. Prijungę žarnas, iki galo atsukite vandens čiaupus, kad patikrintumėte jungimo taškų sandarumą. Jeigu pastebite nuotėkį, užsukite čiauspą ir atsukite veržlę. Patikrinę tarpiklį, vėl atsargiai užsukite veržlę. Norint, kad vanduo nepratekėtų ir nepridarytų žalos, kai mašina nenaudojama, čiaupai turi būti užsukti.

Prijungimas prie kanalizacijos vamzdžio

• Vandens išleidimo šarną reikia tiesiogiai prijungti prie kriauklės kanalizacijos vamzdžio arba pritaisyti ją prie kriauklės krašto.

A Jeigu vandens išleidimo metu žarna nukris nuo korpuso, įsų namai bus užlieti vandeniu. Skalbianant aukštoje temperatūroje, gali kilti pavojus apsiplikinti karštu vandeniu! Norėdami išvengti tokių situacijų ir užtikrinti sklandų vandens įleidimą ir išleidimą iš mašinos, tvirtai pritvirtinkite išleidimo žarnos galą, kad jis negalėtų nukristi.

- Šarną reikia pritaisyti mažiausiai 40 cm ir daugiausia 100 cm aukštyje.
- Jeigu žarna bus paguldyta ant grindų ir po to pakelta arba jeigu ji bus arti žemės (žemiau nei 40 cm aukštyje), vandenį bus sunkiau išleisti ir skalbiniai gali likti šlapi. Todėl vadovaukitės paveikslėlyje pateiktais aukščiais.

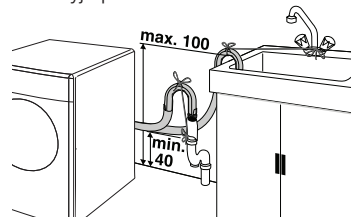

- Norint apsaugoti, kad purvinas vanduo ne tekėtų atgal į mašiną, o būtų lengvai išleistas, nenardinkite žarnos galo į purviną vandenį ir neįleiskite jo į nuotėkų vamzėlį daugiau nei 15 cm. Jeigu žarna per ilga, sutrumpinkite ją.
- Žarnos galo negalima sulenkti, ant jos negalima

atsistoti, negalima sulankstyti tarp išleidimo vamzdžio ir mašinos.

- Jeigu žarna per trumpa, paiginkite ją, pridėdami originalią ilginimo žarną. Žarnos ilgis neturi viršyti 3,2 m. Norint išvengti vandens nuotėkių, ilginimo žarna ir mašinos išleidimo žarna turi būti tvirtai sujungtos, naudojant tinkamą spaustuką, kad jos neatsijungtų ir nenukristų.

Kojelių reguliavimas

- A** Norint užtikrinti, kad mašina veiktų tyliau ir nevibruotų, ji turi stovėti tiesiai, išlaikant pusiausvyrą kojelių pagalba. Pastatykite mašiną tiesiai, pareguliuodami kojeles. Kitais gaminys gali pajudėti iš vietos ir ką nors prispausti arba pradėti vibruoti.

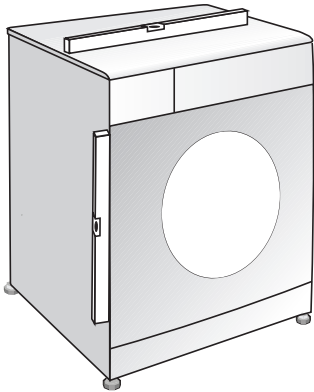

1. Ranka atsukite kojelių antveržles.
2. Reguluokite kojeles tol, kol mašina stovės tiesiai ir tvirtai.
3. Vėl ranka užsukite visas antveržles.

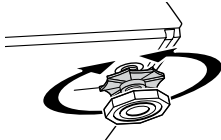

- A** Fiksavimo veržles atsukite tik rankomis, nenaudokite jokių įrankių. Kitaip galite jas sugadinti.

Elektros įvadas

Prijunkite šį gaminį prie įžeminto lizdo, apsaugoto tinkamos kategorijos saugikliu, kaip nurodyta techninių duomenų lentelėje. Mūsų bendrovė nėra atsakinga už jokią žalą, kuri gali atsirasti naudojant gaminį, kuris nėra įžemintas atsižvelgiant į vietos reglamentus.

- Pajungiant reikia vadovautis nacionaliniais reglamentais.
- Po sumontavimo maitinimo laido kištukas turi būti lengvai pasiekiamas.
- Įtampa ir leidžiama saugiklio apsaugos kategorija nurodyta skyriuje "Techniniai duomenys". Jeigu namuose naudojamas saugiklis yra 16 amperų, kreipkitės į kvalifikuotą elektriką, kad jis instaliuotų 16 amperų saugiklį.
- Nurodyta mašinos įtampa turi atitikti maitinimo

tinklo įtampos dydį

- Draudžiama pajungti naudojant laidų ilgintuvus arba daugiaviečius lizdus.

B Pažeistus maitinimo laidus privalo pakeisti įgaliojėji techninio aptarnavimo centro atstovai.

Pirmasis paleidimas

Prieš pradėdami naudoti gaminį, užtikrinkite, kad visi parengiamieji darbai būtų atlikti pagal nurodymus, pateiktus skyriuose „Svarbūs saugos nurodymai“ ir „Įrengimas“.

Norėdami paruošti gaminį skalbiniams skalbti, atlikite pirmą veiksmą būgno valymo programoje. Jeigu mašinoje būgno valymo programos nėra, naudokite programą „Cottons-90“ ir taip pat pasirinkite papildomo vandens kiekio arba papildomo skalavimo pagalbinę funkcijas. Prieš paleisdami programą, pripilkite maks. 100 g kalkių nuosėdų šalinimo miltelių į pagrindinį skalbimo priemonės skyrelį (skyrelį Nr. II). Jeigu kalkių nuosėdų šalinimo priemonė yra tabletes forma, įdėkite vieną tabletę į skyrelį Nr II. Programai pasibaigus, išvalykite sandarinimo dalį švaria šluoste.

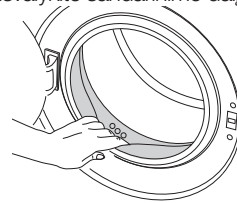

- C** Naudokite skalbyklėms tinkamas kalkių nuosėdų šalinimo priemones.
- C** Gamybos metu, dėl kokybės kontrolės procesų, mašinoje gali būti likę vandens. Jis nekenkia mašinai.

Pakavimo medžiagų išmetimas

Pakavimo medžiagos gali būti pavojingos vaikams. Pakavimo medžiagas laikykite vaikams nepasiekiamoje vietoje.

Šio gaminio pakavimo medžiagos pagamintos iš pakartotinai panaudojamų medžiagų. Tinkamai jas išmeskite ir išrūšiuokite, atsižvelgdami į atliekų perdirbimo instrukciją. Neišmeskite jų kartu su įprastomis buitinėmis atliekomis.

Mašinos gabenimas

Prieš gabendami, išjunkite prietaisą iš elektros tinklo. Atjunkite vandens išleidimo žarną ir vandentiekio jungtis. Visiškai išleiskite skalbyklėje likusį vandenį; žr. skyrių „Likusio vandens išleidimas ir siurblio filtro valymas“. Sumontuokite gabenimo saugos varžtus išėmimui atvirščia eilės tvarka; žr. skyrių „Gabenimo kaiščių išėmimas“.

- C** Niekada negabenkite prietaiso, jeigu jame tinkamai neįtaisyti gabenimui skirti saugos varžtai!

Seno gaminio išmetimas

Seną gaminį išmeskite nežalingu aplinkai būdu. Galite kreiptis į savo vietinį atstovą arba savo savivaldybės panaudotų elektros prietaisų surinkimo punktą ir sužinoti, kaip išmesti šį gaminį. Vaikų saugai užtikrinti, prieš išmesdami gaminį, nupjaukite maitinimo kabelį ir sugadinkite dūrelių užrakto mechanizmą, kad jis neveiktų.

3 Paruošimas

Kaip taupyti elektros energiją

Ši informacija padės jums ekologiškiau naudoti šį buitinį prietaisą ir taupyti energiją.

- Naudokite gaminį esant didžiausiam pajėgumui, kurį leidžia pasirinkta programa, bet be perkrovos; žr. skyrių „Programų ir sąnaudų lentelė“.
- Visuomet vadovaukitės ant skalbimo priemonės pakuotės pateiktais nurodymais.
- Mažai suteptus skalbinius skalbkite nustatę žemą temperatūrą.
- Mažam nesmarkiai suteptų skalbinių kiekiui skalbti naudokite trumpesnes programas.
- Nenaudokite nuskalbimo programos ir aukštos temperatūros skalbiniam, kurie nėra smarkiai sutepti arba dėmėti, skalbti.
- Jeigu skalbinius planuojate džiovinti džiovyklėje, nustatant skalbimo programą, rekomenduojama pasirinkti didesnį grežimo greitį.
- Naudokite tik ant skalbimo priemonės pakuotės nurodytą skalbimo priemonės kiekį.

Skalbinių rūšiavimas

- Išrūšiuokite skalbinius pagal audinių rūšis, spalvą, suteptimo laipsnį ir leistiną vandens temperatūrą, kurioje juos galima skalbti.
- Visuomet vadovaukitės gaminio etiketėje pateiktais nurodymais.

Skalbinių paruošimas skalbimui

- Skalbiniai su metalinėmis detalėmis, pavyzdžiui, liemenėlės, diržų sagtys ir metalinės sagos gadina mašiną. Ištraukite metalines dalis arba tokius skalbinius sudėkite į skalbinių maišelį, pagalvės užvalkalą ar pan.
- Iškraustykite kišenes ir išimkite iš jų visus pašalinius daiktus, pavyzdžiui, monetas, rašiklius ir popieriaus sąvaržėles. Tokie daiktai gali sugadinti gaminį arba kelti triukšmą.
- Mažus skalbinius, pavyzdžiui, kūdikių kojinaites, nailonines kojines ir kt. sudėkite į skalbinių maišelį, pagalvės užvalkalą ar pan.
- Užulaidas į mašiną dėkite laisvai, nespausdami. Nuimkite užulaidų segtukus.
- Užskite spaustukus, įsiukite pamestas sagas, užadykite skyles.
- Skalbiant gaminius, kurių etiketėse nurodyta „Skalbti mašinoje“ arba „Skalbti rankomis“ reikia pasirinkti atitinkamas programas.
- Spalvotus ir baltus gaminius skalbkite atskirai. Nauji ryškūs medvilniniai gaminiai gali stipriai nudažyti kitus skalbinius. Skalbkite juos atskirai.
- Prieš skalbimą reikia tinkamai pašalinti sunkiai pašalinamas dėmes. Jeigu nesate tikri, kaip jas pašalinti, pasiteiraukite cheminio valymo punkte.
- Naudokite tik skalbimo mašinai tinkamus dažus/ spalvų keitimo priemones ir kalkių nuosėdų šalinimo priemones. Būtinai vadovaukitės ant pakuočių esančiais nurodymais.
- Kelnes ir skalbimui jautrius skalbinius išverskite į blogąją pusę.
- Kelias valandas prieš skalbimą skalbinius, pagamintus iš angoros vilnos, palaikykite šaldiklyje. Jie mažiau susivel.

- Skalbinius, labai suteptus tokiomis medžiagomis kaip miltai, kalkės, pieno milteliai ir pan., prieš dedant į skalbyklę reikia išpurtyti. Laikui bėgant, tokios ant skalbinių likę dulės ir milteliai gali susikaupti ant vidinių mašinos dalių ir sukelti gedimą.

Nepridėkite per daug skalbinių

Maksimalus skalbinių kiekis priklauso nuo skalbinių rūšies, jų suteptimo laipsnio ir pasirinktos skalbimo programos.

Vandens kiekis mašinoje automatiškai nustatomas pagal į ją sudėtų skalbinių svorį.

- A Vadovaukitės „Programų ir sąnaudų lentelėje“ pateikta informacija. Jeigu mašina bus pernelyg prikrauta, sumažės skalbimo kokybė. Be to, gali kilti triukšmas ir vibracija.

Skalbinių sudėjimas

- Atidarykite dureles.
- Laisvai sudėkite skalbinius į mašiną.
- Spausdami uždarykite dureles, kol pasigirs spragtelėjimas. Patikrinkite, ar durelėmis neprivėrėte skalbinių.
- C Programai veikiant, durelės bus užblokuotos. Dureles galima atidaryti praėjus šiek tiek laiko po to, kai programa pasibaigia.
- A Jeigu skalbiniai susimes į vietą krūvą, gali kilti triukšmas ir vibracija.

Skalbimo miltelių ir audinių

minkštiklio naudojimas

Skalbimo miltelių stalčius

Skalbimo priemonių stalčiukas padalintas į tris skyrius:

- (I) nuskalbimui
- (II) pagrindiniam skalbimui
- (III) audinių minkštikliui
- (*) be to, audinių minkštiklio skyriuje yra sifonas.

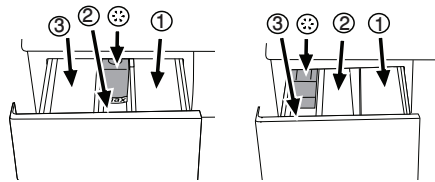

- C Priklausomai nuo mašinos modelio, skalbimo priemonių stalčiukas gali būti dviejų skirtingų tipų, kaip pavaizduota pirmiau.

Skalbimo milteliai, audinių minkštiklis ir kitos skalbimo priemonės

- Prieš paleisdami skalbimo programą, pripilkite skalbimo miltelių ir audinių minkštiklio.
- Niekada neatidarykite skalbimo priemonių stalčiuko, kol skalbimo programa veikia!
- Naudojant programą be nuskalbimo, į nuskalbimo skyrių skalbimo miltelių pilti nereikia (į skyrių Nr. I).
- Naudojant programą su nuskalbimu, į nuskalbimo skyrių negalima pilti skystos skalbimo priemonės (į skyrių Nr. I).
- Nesirinkite programos su nuskalbimu, jeigu naudojate skalbimo priemonės indelį arba paskirstymo rutuliuką. Dėkite skalbimo

priemonės indelį arba paskirstymo rutuliuką tiesiai į mašiną, tarp skalbinių.

- Jeigu naudojate skystą skalbimo priemonę, nepamirškite įdėti skystos skalbimo priemonės indelį į pagrindinį skalbimo skyrių (skyrių Nr. II).

Skalbimo priemonės rūšies pasirinkimas

Skalbimo priemonės rūšis priklauso nuo audinių spalvos ir rūšies.

- Spalvotiems ir baltiems skalbiniams naudokite skirtingas skalbimo priemones.
- Jautrius audinius skalbkite tik specialiomis skalbimo priemonėmis (skystais skalbikliais, vilnai skirtu šampūnu ir pan.), skirtomis tik jautriems skalbiniams skalbti.
- Skalbiant tamsius spalvotus drabužius ir antklodes, rekomenduojama naudoti skystą skalbimo priemonę.
- Vilnonius audinius skalbkite specialiai vilnai skirtomis skalbimo priemonėmis.

A Naudokite tik specialiai skalbyklėms skirtus skalbiklius.

Δ Nenaudokite muilo miltelių.

Skalbiklio kiekio nustatymas

Reikiamas skalbimo miltelių kiekis priklauso nuo skalbinių kiekio, jų sutepimo laipsnio ir vandens kietumo. Atidžiai perskaitykite gamintojo nurodymus, pateiktus ant skalbiklio pakuotės, ir naudokite nurodytus kiekius.

- Nenaudokite skalbimo miltelių daugiau nei kad nurodyta ant pakuotės, nes kils problemų: susidarys per daug putų, milteliai nebus tinkamai išskalauti, netaupydami miltelių bereikalingai išlaidausite, ir pagaliau darysite šalą gamtai.
- Mažesniams skalbinių kiekiui arba nesmarkiai suteptiems drabužiams naudokite mažiau skalbiklio.
- Koncentruotus skalbiklius naudokite rekomenduojamais kiekiais.

Audinių minkštiklių naudojimas

Pripilkite audinių minkštiklio į audinių minkštikliui skirtą stalčiuko skyrelį.

- Rekomenduojami kiekiai yra nurodyti ant pakuotės.
- Neviršykite ant skalbimo priemonių stalčiuko pažymėto maksimalaus lygio (>max.<).
- Jeigu audinių minkštiklis sutirštėja, prieš pildami jį į stalčiuko skyrių, atskieskite jį.

Skystų skalbiklių naudojimas

Jeigu gaminyje yra skysto skalbiklio indelis:

- Įsitikinkite, kad skystoms skalbimo priemonėms skirtas indelis būtų įdėtas į skyrelį Nr. „II“.
- Naudokite skalbimo priemonės gamintojo pateiktą dozavimo indelį ir vadovaukitės ant pakuotės pateikta instrukcija.
- Rekomenduojami kiekiai yra nurodyti ant pakuotės.
- Jeigu skystas skalbiklis sutirštėja, prieš pildami jį į skalbiklio indelį, atskieskite jį.

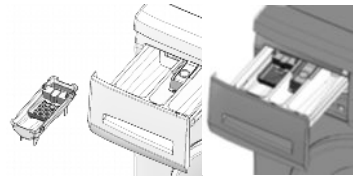

Jeigu gaminyje nėra skysto skalbiklio indelio:

- Nenaudokite skysto skalbiklio nuskalbimui, naudodami programą su nuskalbimu.
- Naudokite skalbimo priemonės gamintojo pateiktą dozavimo indelį ir vadovaukitės ant pakuotės pateikta instrukcija.
- Naudojant atidėto paleidimo funkciją, skystas skalbiklis palieka ant skalbinių dėmių. Jeigu ketinate naudoti atidėto paleidimo funkciją, nenaudokite skysto skalbiklio.

Skalbiklių gelio ir tablečių forma naudojimas

Naudodami tabletes, gelius ir pan. formos skalbiklius, atidžiai perskaitykite gamintojo nurodymus, pateiktus ant skalbiklio pakuotės, ir naudokite nurodytus kiekius. Jeigu ant pakuotės jokių nurodymų nėra, vadovaukitės šiais principais.

- Jeigu gelis yra skystas, o mašinoje nėra specialaus skysto skalbiklio indelio, supilkite gelį į pagrindinį skalbiklio skyrelį pirmą kartą prileidžiant į mašiną vandens. Jeigu mašinoje yra skysto skalbiklio indelis, prieš paleisdami programą, supilkite gelį į šį indelį.
- Jeigu gelis yra tirštas arba yra skysčio kapsulės formos, prieš skalbdami, dėkite jį tiesiai į būgną.
- Prieš pradėdami skalbti, įdėkite skalbimo priemonės tabletes į pagrindinio skalbimo skyrelį (skyrelį Nr. II) arba tiesiai į būgną.
- C** Skalbiklių tabletės gali nevisiškai ištirpti ir skalbiklio skyrelyje gali likti jų likučių. Jeigu taip atsitiktų, kitą kartą skalbdami, dėkite tabletes tarp skalbinių, arčiau būgno dugno.
- C** Naudokite skalbiklio tabletes arba gelį nepamirkinę nuskalbimo funkcijos.

Krakmolo naudojimas

- Pripilkite skysto krakmolo, krakmolo miltelių arba dažų į audinių minkštiklio skyrių, kaip nurodyta ant priemonės pakuotės.
- Skalbimo ciklo metu niekada nenaudokite ir audinių minkštiklio, ir krakmolo.
- Panaudoję krakmolą, išvalykite mašinos vidų švairu drėgnu skudurėliu.

Baliklių naudojimas

- Pasirinkite programą su nuskalbimu ir pripilkite baliklio nuskalbimo programos pradžioje. Nepilkite skalbimo miltelių į nuskalbimo skyrių. Taip pat galite pasirinkti programą su papildomu skalavimu ir pripilti baliklio į skalbimo priemonės skyrių tuo metu, kai mašina papildoma vandens pirmo skalavimo etapo metu.
- Nenaudokite sumaišyto baliklio ir skalbiklio.
- Naudokite labai mažai baliklio (maždaug 50 ml) ir gerai išskalaukite drabužius, nes jis dirgina odą. Nepilkite baliklio tiesiai ant skalbinių ir nenaudokite jo skalbdami spalvotus skalbinius.
- Naudodami baliklius su deguonimi, vadovaukitės ant pakuotės pateikta instrukcija ir rinkitės

skalavimo žemesnėje temperatūroje programas.

- Baliklius su deguonimi galima naudoti kartu su skalbikliais; visgi, jeigu baliklio tirštumas nėra toks pats kaip skalbiklio, pirmą įpilkite skalbiklio į skyrelį Nr. „II“ ir palaukite, kol skalbiklis nutekės į mašiną, pirmą kartą įleidžiant vandens. Mašinai vis dar pripildant vandens, pilkite į tą patį skyrelį baliklio.

Kalkių nuosėdų šalinimo priemonės naudojimas

- Jeigu reikia, naudokite tik specialiai skalbyklėms skirtas kalkių nuosėdų šalinimo priemones.
- Visada vadovaukitės ant pakuotės pateiktais nurodymais.

Patarimai, kaip efektyviai skalbti

		Drabužiai			
		Neryškių spalvų ir balti skalbiniai	Spalvoti skalbiniai	Tamsių spalvų skalbiniai	Jautrūs / vilnoniai / šilkiniai skalbiniai
		(Rekomenduojama temperatūra pagal suteptimo lygį: 40–90 C)	(Rekomenduojama temperatūra pagal suteptimo lygį: šaltas vanduo–40 C)	(Rekomenduojama temperatūra pagal suteptimo lygį: šaltas vanduo–40 C)	(Rekomenduojama temperatūra pagal suteptimo lygį: šaltas vanduo–30 C)
Nešvarumo lygis	Smarkiai sutepti (sunkiai pašalinamos dėmės, pavyzdžiui, žolės, kavos, vaisių ir kraujo.)	Gali prireikti papildomai apdoroti dėmes prieš atliekant papildomą nuskalbimą. Skalavimo miltelius ir skysčius, rekomenduojamus naudoti baltiems skalbiniams, galima naudoti smarkiai suteptiems skalbiniams, vadovaujantis rekomenduojamomis dozėmis. Rekomenduojama naudoti skalavimo miltelius molio ir žemės dėmėms bei žemės, kurios yra jautrios balikliams, šalinti.	Skalavimo miltelius ir skysčius, rekomenduojamus naudoti spalvotiems skalbiniams, galima naudoti smarkiai suteptiems skalbiniams, vadovaujantis rekomenduojamomis dozėmis. Rekomenduojama naudoti skalavimo miltelius molio ir žemės dėmėms bei žemės, kurios yra jautrios balikliams, šalinti. Naudojant skalbiklius be baliklių.	Skystus skalbiklius, tinkamus spalvotiems ir tamsių spalvų skalbiniams skalbti, galima naudoti smarkiai suteptiems skalbiniams, vadovaujantis rekomenduojamomis dozėmis.	Jautriems skalbiniams patartina naudoti specialiai jiems skirtus skalbiklius. Vilnonius ir šilkinius skalbinius privaloma skalbti specialiai vilnai skirtais skalbikliais.
	Vidutiniškai sutepti (Pavyzdžiui, apykaklėms ir rankogaliams skalbti)	Skalavimo miltelius ir skysčius, rekomenduojamus naudoti baltiems skalbiniams, galima naudoti vidutiniškai suteptiems skalbiniams, vadovaujantis rekomenduojamomis dozėmis.	Skalavimo miltelius ir skysčius, rekomenduojamus naudoti spalvotiems skalbiniams, galima naudoti vidutiniškai suteptiems skalbiniams, vadovaujantis rekomenduojamomis dozėmis. Naudojant skalbiklius be baliklių.	Skystus skalbiklius, tinkamus spalvotiems ir tamsių spalvų skalbiniams skalbti, galima naudoti vidutiniškai suteptiems skalbiniams, vadovaujantis rekomenduojamomis dozėmis.	Jautriems skalbiniams patartina naudoti specialiai jiems skirtus skalbiklius. Vilnonius ir šilkinius skalbinius privaloma skalbti specialiai vilnai skirtais skalbikliais.
	Mažai sutepti (Nėra matomų dėmių.)	Skalavimo miltelius ir skysčius, rekomenduojamus naudoti baltiems skalbiniams, galima naudoti mažai suteptiems skalbiniams, vadovaujantis rekomenduojamomis dozėmis.	Skalavimo miltelius ir skysčius, rekomenduojamus naudoti spalvotiems skalbiniams, galima naudoti mažai suteptiems skalbiniams, vadovaujantis rekomenduojamomis dozėmis. Naudojant skalbiklius be baliklių.	Skystus skalbiklius, tinkamus spalvotiems ir tamsių spalvų skalbiniams skalbti, galima naudoti mažai suteptiems skalbiniams, vadovaujantis rekomenduojamomis dozėmis.	Jautriems skalbiniams patartina naudoti specialiai jiems skirtus skalbiklius. Vilnonius ir šilkinius skalbinius privaloma skalbti specialiai vilnai skirtais skalbikliais.

4 Gaminio valdymas

Valdymo skydelis

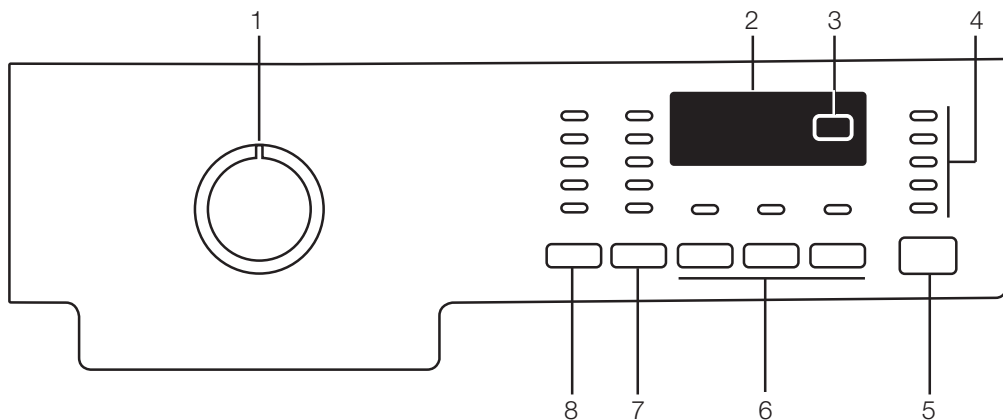

1 – Programos pasirinkimo rankenėlė (viršutinė padėtis – įjungta/išjungta)

2 - Ekranas

3 - Atidėto paleidimo mygtukas

4 – Programos tęsimo indikatorius

5 – Paleidimo/pristabdymo mygtukas

6 – Pagalbinių funkcijų mygtukai

7 - Grežimo greičio reguliavimo mygtukas

8 – Temperatūros reguliavimo mygtukas

Mašinos paruošimas

Patikrinkite, ar žarnos tvirtai prijungtos. Įkiškite mašinos kištuką į maitinimo lizdą. Iki galo atsukite vandens čiaupą. Sudėkite į mašiną skalbinius. Įpilkite ploviklio ir audinių minkštiklio.

Programos pasirinkimas

1. Pasirinkite tinkamą programą, atsižvelgdami į skalbinių audinių rūšį, kiekį ir sutepimo laipsnį iš toliau esančios programų ir sąnaudų lentelės bei skalbimo temperatūros lentelės.

- Pasirinkdami naudotiną programą, visada atsižvelkite į audinių rūšis, spalvą, sutepimo laipsnį ir leistiną vandens temperatūrą.
- Rinkitės tik žemiausią reikiamą temperatūrą. Aukštesnė temperatūra reiškia didesnes galios sąnaudas.
- Išsamiau apie programą skaitykite "Programų ir sąnaudų lentelėje".

Pagrindinės programos

Priklausomai nuo audinių rūšių, galima naudoti šias pagrindines programas.

• Medvilniniai audiniai

Ji rekomenduojama medvilniniams skalbiniams (pvz., paklodėms, antklodėms ir pagalvių užvalkalams, rankšluosčiams, chalatoms, apatiniams rūbams ir pan.). Skalbiniai bus skalbiami energingai ir ilgiau.

• Sintetiniai audiniai

Ji rekomenduojama sintetiniams drabužiams skalbti (marškiniams, palaidinukėms, gaminiams iš sintetinių/medvilninių audinių ir pan.). Lyginant su medvilniniams skalbiniams skirta programa, ši programa skalbia atsargiai ir trumpiau.

Užuolaidoms ir nėriniams rekomenduojama pasirinkti programą „Sintetika 40 °C“ ir nuskalbimo bei apsaugos nuo susiglamžymo funkcijas. Skalbdami nėrinius/užuolaidas, į pagrindinį skalbimo priemonės skyrelį pilkite mažiau skalbimo priemonės, nes šių audinių tinklinė struktūra sukelia pernelyg didelį putojimą. Nepilkite skalbimo miltelių į nuskalbimo skyrių.

90 °C	Programa labai suteptiems, baltiems ir lininiams audiniams. (staltiesėms, staltiesėms, rankšluosčiams, lovatiesėms ir pan.)
60 °C	Programa įprastai suteptiems, neblunkantiems spalvotiems medvilniniams arba sintetiniams drabužiams (baltiniams, chalatoms, pižamoms ir pan.) bei nestipriai suteptiems baltiems lininiams audiniams (apatiniams drabužiams ir pan.)
40°C-30°C-šaltas vanduo	Mišraus pluošto skalbiniams, įskaitant gležnus tekstilės gaminius (nėriniams, užuolaidoms ir pan.), sintetiniams ir vilniniams audiniams.

2. Programos pasirinkimo mygtuku pasirinkite norimą programą.

Programos skiriasi pagal didžiausią, tam tikrai audinių rūšiai tinkamą grežimo greitį.

• Vilnoniai audiniai

Naudokite šią programą vilnoniams drabužiams skalbti. Pasirinkite tinkamą temperatūrą, atsižvelgdami į drabužių etiketes. Vilnoniams audiniams naudokite jiems skirtas skalbimo priemones.

Papildomos programos

Ypatingiems atvejams mašinoje numatytos papildomos programos.

☉ Papildomos programos gali skirtis pagal mašinos modelį.

• Ekonomiška medvilnės skalbimo programa

Šią programą galite naudoti vidutiniškai suteptiems, patvariai dažytiems medvilniniams ir lininiams skalbiniams skalbti, efektyviausiai naudojant energiją ir vandenį, lyginant su visomis kitomis skalbimo programomis, tinkamomis medvilniniams skalbiniams skalbti. Faktinė vandens temperatūra gali skirtis nuo deklaruotosios skalbimo ciklo temperatūros. Programos trukmė gali būti automatiškai sutrumpinta vėlesniuose programos etapuose, jeigu skalbiate mažesni skalbinių kiekį (pvz., 1/2 numatyto skalbinių kiekio arba mažiau). Tokie atvejai dar labiau sumažės energijos ir vandens sąnaudos, todėl skalbiama bus dar taupiau. Šia savybe pasižymi tam tikri modeliai, kuriuose įrengtas likusio laiko rodymo ekranas.

• Rankinis skalbimas

Šią programą galite naudoti skalbdami vilnonius/ jautrius drabužius, kurių etiketėse nurodyta „Neskalbti mašinoje“, rekomenduojama skalbti rankomis. Pasirinkus šią programą, skalbiniai skalbiami labai atsargiai, negadinant drabužių.

• Išin trumpa skubioji programa

Šią programą rinkitės mažam lengvai sutemptų medvilninių audinių kiekiui greitai išskalbti.

• Tamsių skalbinių skalbimas

Naudokite šią programą tamsių spalvų skalbiniams arba skalbiniams, kuriuos norite apsaugoti nuo išblukimo, skalbti. Skalbimas vykdomas esant žemai temperatūrai, naudojant atsargius mechaninius judesius. Rekomenduojama naudoti skystą skalbimo priemonę arba skalbimo priemonę tamsių spalvų vilnoniams skalbiniams.

• Marškiniai

Šią programą galite naudoti medvilniniams, sintetiniams ir mišrių audinių marškiniams skalbti.

• Sportinė apranga (Sports)

Naudokite šią programą drabužiams, kurie dėvimo trumpą laiką, pvz., sportiniams drabužiams skalbti. Ji tinkama greitai skalbti nedideliam kiekiui medvilninių / maišyto pluošto sintetinių drabužių.

Specialios programos

Konkrečios užduotims galite pasirinkti bet kurią iš šių programų.

• Skalavimas

Ši programa naudojama tuomet, kai norima ką nors išskalauti arba iškrakmolyti.

• Grežimas + Vandens išleidimas

Ši programa naudojama papildomam skalbinių grežimo ciklui pritaikyti arba vandeniui iš mašinos išleisti.

Prieš pasirinkdami šią programą pasirinkite norimą grežimo greitį ir paspauskite paleidimo/pristabdymo

mygtuką. Pirmiausiai mašina išleis jos viduje esantį vandenį. Tuomet ji išgreš skalbinius nustatytu grežimo greičiu ir išleis išgrežtą vandenį.

Jei tik norite išleisti vandenį negreždami drabužių, pasirinkite programą „Vandens išleidimas+grežimas“, tuomet paspauskite grežimo greičio reguliavimo mygtuką, pasirinkdami funkciją be grežimo. Spauskite paleidimo/pristabdymo mygtuką.

☉ Jautriems skalbiniams grežti pasirinkite mažesnį grežimo greitį.

Temperatūros nustatymas

Pasirinkus naują programą, temperatūros indikatorius parodo tai programai rekomenduojamą temperatūrą. Norėdami ją sumažinti, dar kartą paspauskite temperatūros reguliavimo mygtuką. Temperatūra bus mažinama laipsniškai.

☉ Jeigu programa nepasiekė kaitinimo etapo, temperatūrą galite pakeisti neįjungdami mašinos pristabdymo režimo.

Grežimo greičio pasirinkimas

Kai tik pasirenkama nauja programa, grežimo greičio indikatorius parodo rekomenduojamą pasirinktos programos grežimo greitį.

Jei norite sumažinti sukimosi greitį, paspauskite grežimo greičio reguliavimo mygtuką. Grežimo greitis palaipsniui sumažėja. Tuomet, priklausomai nuo gaminio modelio, ekrane bus rodomos parinktys „Skalavimo sulaukymas“ ir „Be grežimo“. Šių parinkčių paaiškinimus žr. skyriuje „Papildomų funkcijų pasirinkimas“.

☉ Jeigu programa nepasiekė grežimo etapo, greitį galite pakeisti neįjungdami mašinos pristabdymo režimo.

Programų ir sąnaudų lentelė

LT						Pagalbinė funkcija						
Programa		Maksimalus skalbinių kiekis (kg)	Vandens sunaudojimas (l)	Elektros sunaudojimas (kWh)	Maks. greitis***	Nuskalbimas	Greitas skalbimas	Papildomas skalavimas	Glemžymąsi mažinanti programa	Skalavimo sulaikymas	Mirkymas	Temperatūra
Medvilniniai audiniai	90	5	66	2.25	1600	•	•	•	•	•	•	Žema temperatūra-90
Medvilniniai audiniai	60	5	66	1.45	1600	•	•	•	•	•	•	Žema temperatūra-90
Medvilniniai audiniai	40	5	66	0.85	1600	•	•	•	•	•	•	Žema temperatūra-90
Ekonomiška medvilnės skalbimo programa	60**	5	37	0.74	1600					•		40-60
Ekonomiška medvilnės skalbimo programa	60**	2.5	30	0.69	1600					•		40-60
Ekonomiška medvilnės skalbimo programa	40**	2.5	30	0.61	1600					•		40-60
Itin trumpa skubioji programa	30	2	40	0.11	1400			•		•		Žema temperatūra-30
Tamsių skalbinių skalbimas	40	2.5	58	0.45	800			*		•		Žema temperatūra-40
Sportinė apranga (Sports)	40	3	48	0.45	800	•	•	•	•	•	•	Žema temperatūra-40
Rankinis skalbimas	30	1	30	0.15	600							Žema temperatūra-30
Vilnoniai audiniai	40	1.5	40	0.3	600			•		•		Žema temperatūra-40
Marškiniai	60	2.5	55	0.9	600	•	•	•	*	•	•	Žema temperatūra-60
Sintetiniai audiniai	60	2.5	45	0.9	800	•	•	•	•	•	•	Žema temperatūra-60
Sintetiniai audiniai	40	2.5	45	0.42	800	•	•	•	•	•	•	Žema temperatūra-60

• Galima pasirinkti

* Pasirenkama automatiškai, neatšaukiama.

** Standartinio energijos sunaudojimo programa (EN 60456 Ed.3)

*** Jeigu jūsų mašinos maksimalus gręžimo greitis yra mažesnis už šią reikšmę, galima pasirinkti maksimalų leistiną gręžimo greitį.

C Vandens ir energijos sąnaudos gali skirtis nuo pateiktųjų lentelėje, priklausomai nuo vandens slėgio, vandens kietumo ir temperatūros, aplinkos temperatūros, skalbinių rūšies ir kiekio, pagalbinių funkcijų pasirinkimo ir tinklo įtampos svyravimų.

C Pasirinktos programos skalbimo laikas rodomas mašinos ekrane. Normalu, kad faktinis skalbimo laikas gali šiek tiek skirtis nuo ekrane rodomo laiko.

C Lentelėje nurodytos pagalbinės funkcijos gali skirtis priklausomai nuo jūsų mašinos modelio.

Pagalbinės funkcijos pasirinkimas

Reikiamas papildomas funkcijas pasirinkite prieš paleisdami programą. Be to, taip pat galite pasirinkti arba išjungti papildomas funkcijas, tinkamas pagal vykdomą programą, nespausdami paleidimo/pristabdymo mygtuko. Tam mašina turi vykdyti ciklą, esantį prieš papildomą funkciją, kurią ketinate pasirinkti arba atšaukti.

Jeigu papildomos funkcijos pasirinkti arba atšaukti negalima, vartotoją apie tai įspės 3 kartus sumirksėjusi atitinkamos papildomos funkcijos lempučių.

C Kai kurių funkcijų kartu pasirinkti neįmanoma. Jeigu prieš paleisdami mašiną pasirinksite antrą papildomą funkciją, kuri yra nesuderinama su anksčiau pasirinktąja, pirmoji pasirinkta funkcija bus atšaukta ir liks įjungta tik antroji pasirinkta pagalbinė funkcija. Pavyzdžiui, jeigu pirma pasirenkate nuskalbimą, o po to greitąjį skalbimą, nuskalbimas bus atšauktas ir liks įjungtas tik greitis skalbimas.

C Pagalbinės funkcijos, kuri yra nesuderinama su programa, pasirinkti neįmanoma. (žr. „Programų ir sąnaudų lentelę“)

C Papildomų funkcijų mygtukai gali skirtis pagal mašinos modelį.

• Nuskalbimas

Nuskalbtį reikėtų tik stipriai suteptus skalbinius. Nenuskalbdami taupote energiją, vandenį, skalbimo miltelius ir laiką.

C Nėrinius ir užuolaidas rekomenduojama nuskalbti nenaudojant skalbimo miltelių.

• Greitas skalbimas

Šią funkciją galima naudoti su medvilnės ir sintetikos skalbimo programomis. Sumažinamas lengvai suteptų skalbinių skalbimo laikas ir skalavimų skaičius.

C Kai tik pasirenkate šią pagalbinę funkciją, į mašiną dėkite tik pusę maksimalaus programų lentelėje nurodyto skalbinių kiekio.

• Papildomas skalavimas

Ši funkcija leidžia skalbimo mašinai atlikti dar vieną, papildomą skalavimo ciklą po skalavimo, jau atlikto po pagrindinio skalbimo ciklo. Todėl sumažėja rizika, kad jautrią odą (kūdikių, į alergiją linkusių odą ir pan.) paveiks skalbiniuose likę skalbimo miltelių likučiai.

• Pliu su vanduo

Pasirinkus šią funkciją, skalbimas ir skalavimas atliekamas su dideliu kiekiu vandens naudojant programas „Medvilniniai audiniai“, „Sintetiniai“, „Jautrus audiniai“ ir „Vilnoniai drabužiai“. Naudokite šią funkciją skalbdami jautrius, lengvai susiglamžančius skalbinius.

C Kai tik pasirenkate šią pagalbinę funkciją, į mašiną dėkite tik pusę maksimalaus programų lentelėje nurodyto skalbinių kiekio.

• Glamžymąsi mažinanti programa

Ši funkcija skalbiant mažiau suglamžo drabužius. Būgno judesiai sumažinami ir apribojamas grežimo greitis, kad skalbiniai nesusiglamžytų. Be to, skalbiama didesniais vandens kiekyje.

• Skalavimo sulaiikymas

Jeigu programai pasibaigus skalbinių tuoj pat išimti

neplanuojate, galite naudoti skalavimo užlaikymo funkciją, kad skalbiniai būtų laikomi paskutiniam skalavimui skirtame vandenyje ir, būdami sausi, nesusiglamžytų. Jeigu norite išleisti vandenį negrežiant skalbinių, po šio proceso paspauskite paleidimo/pristabdymo mygtuką. Programa vėl paleidžiama ir išleidžiamas vanduo, bet skalbiniai neišgrežiami.

Jeigu norite išgrežti vandenyje laikytus skalbinius, nustatykite grežimo greitį ir paspauskite paleidimo/pristabdymo mygtuką.

Programa vėl paleidžiama. Vanduo išleidžiamas, skalbiniai išgrežiami ir programa baigiama.

• Mirkymas

Pagalbinė mirkymo funkcija užtikrina įsisenėjusių dėmių šalinimą, prieš paleidžiant programą, palaikant juos vandenyje su skalbimo priemone.

• Naminių gyvūnų plaukų šalinimas

Ši funkcija efektyviau pašalina ant jūsų drabužių likusius naminių gyvūnų plaukus.

Pasirinkus šią funkciją, mašina be įprastos programos ciklo dar atlieka ir nuskalbimo bei papildomo skalavimo žingsnius. Todėl, atliekant skalbimą didesniame kiekyje vandens (30%), naminių gyvūnų plaukai pašalinami veiksmingiau.

A Niekuomet nenaudkite savo naminių gyvūnų skalbimo mašinoje.

Atidėtas paleidimas

Atidėto paleidimo funkcija leidžia atidėti skalbimo programos paleidimą 19 valandų. Laiko atidėjimą galima didinti po 1 valandą.

C Pasirinkę atidėjimo laiką, niekad nenaudokite skystų skalbimo priemonių! Drabužiai gali tapti dėmėti.

Atidarykite dureles, sudėkite skalbinius, pripilkite skalbimo priemonės ir pan. Pasirinkite skalbimo programą, temperatūrą, grežimo greitį ir, jeigu reikia, pasirinkite pagalbines funkcijas. Spausdami atidėto paleidimo mygtuką, pasirinkite norimą atidėjimo laiką. Spauskite paleidimo/pristabdymo mygtuką. Ekране rodomas jūsų nustatytas atidėjimo laikas. Pradedama atgalinė atidėto paleidimo laiko atskaita. Ekране pradeda žybtuoti šalia rodomo atidėto laiko esantis simbolis „...“.

C Laiko atidėjimo metu į mašiną galima pridėti daugiau skalbinių.

Pasibaigus atgalinei atskaitai, ekране rodoma pasirinktos programos trukmė. „...“ simbolis dings ir pasirinkta programa bus paleista.

Kaip pakeisti atidėjimo laiką

Jeigu atgalinės laiko atskaitos metu norite pakeisti atidėtą laiką:

Paspauskite atidėto paleidimo mygtuką. Kiekvieną kartą paspaudus šį mygtuką, laikas bus pailginamas po 1 valandą. Jei norite sumažinti atidėto paleidimo laiką, pakartotinai spauskite atidėto paleidimo mygtuką, kol ekране bus rodomas pageidaujamas atidėtas laikas.

Kaip išjungti atidėto paleidimo funkciją

Jeigu norite atšaukti atgalinę atidėto paleidimo laiko atskaitą ir tuoj pat paleisti programą:

Nustatykite atidėto paleidimo laikotarpį ties nuliu arba pasukite programos pasirinkimo rankenėlę

ir nustatykite bet kurią kitą programą. Taip atidėto paleidimo funkcija bus atsaukta. Nepertraukiamai žybcioja pabaigos/atsaukimo lemputė. Tuomet vėl pasirinkite programą, kurią norite paleisti. Spauskite paleidimo/pristabdymo mygtuką ir programa bus paleista.

Programos paleidimas

Spauskite paleidimo/pristabdymo mygtuką ir programa bus paleista. Užsideds programos paleidimą rodanti lemputė.

- C Jei nepaleidžiama jokia programa arba programos pasirinkimo metu per 1 minutę nepaspaudžiamas joks mygtukas, skalbimo mašina ima veikti parengties režimu ir sumažėja temperatūros, grežimo greičio ir dūrelių indikatorių apšvietimo lygis. Kitos kontrolinės lemputės ir indikatoriai užges. Pasukus programos pasirinkimo rankenėlę arba paspaudus bet kokį mygtuką, kontrolinės lemputės ir indikatoriai vėl užsideds.

Užrakto nuo vaikų funkcija

Naudokite apsaugos nuo vaikų funkciją, kad vaikai nežaistų su mašina. Ji neleidžia vaikams pakeisti veikiančios programos.

- C Jeigu programos pasirinkimo rankenėlė yra pasukama, kai įjungtas apsaugos nuo vaikų užraktas, ekrane rodoma „Con“. Apsaugos nuo vaikų funkcija neleidžia pakeisti programos, pasirinktos temperatūros, grežimo greičio ir pagalbinių funkcijų.
- C Jeigu veikia apsaugos nuo vaikų programa, pasukus programos pasirinkimo rankenėlę ir nustačius kitą programą, vis tiek veiks anksčiau pasirinkta programa.

Jeigu norite įjungti apsaugos nuo vaikų funkciją: Paspauskite ir 3 sekundes palaikykite nuspaudę 1-os and 2-os pagalbinių funkcijų mygtukus. 3 sekundes laikant nuspaudus 1-os and 2-os pagalbinių funkcijų mygtukus, pradės žybcioti jų lemputės. o ekrane atitinkamai atsiranda „C03“, „C02“ ir „C01“. Tuomet ekrane atsiranda „Con“, rodantis, kad apsaugos nuo vaikų užraktas yra įjungtas. Paspaudus bet kokį mygtuką arba pasukus programos pasirinkimo rankenėlę veikiant apsaugos nuo vaikų užraktui, ekrane bus rodoma ta pati frazė. 3 kartus sužybsės 1-os ir 2-os pagalbinės funkcijos mygtukų lemputės, naudojamos apsaugos nuo vaikų funkcijai išjungti. Jeigu norite išjungti apsaugos nuo vaikų funkciją: Veikiant bet kokiam programai, paspauskite ir 3 sekundes palaikykite nuspaudę 1-os and 2-os pagalbinių funkcijų mygtukus. 3 sekundes laikant nuspaudus 1-os and 2-os pagalbinių funkcijų mygtukus, pradės žybcioti jų lemputės. o ekrane atitinkamai atsiranda „C03“, „C02“ ir „C01“. Tuomet ekrane atsiranda „COFF“, rodantis, kad užraktas nuo vaikų yra išjungtas.

- C Apsaugos nuo vaikų funkciją galima išjungti ir kitu būdu, pasukant programos pasirinkimo rankenėlę į įjungimo/išjungimo padėtį ir pasirenkant kitą programą, kai jokia kita programa neveikia.
- C Dingus elektros tiekimui arba išjungus skalbyklę iš elektros tinklo, užrakto nuo vaikų funkcija

neišjungiama.

- C Jeigu veikiant užrakto nuo vaikų funkcijai skalbyklė išjungiama paspaudžiant įjungimo / išjungimo mygtuką, užrakto nuo vaikų funkcija išjungiama.

Programos eiga

Programos eigą parodo programos sekimo indikatorius. Kiekvieno programos veiksmo pradžioje atitinkama indikatoriaus lemputė užsideds, o užbaigti veiksmo lemputė užges.

Galite pakeisti pagalbines funkcijas, grežimo greičio ir temperatūros nustatymus nesustabdydami programos eigos, programai veikiant. Tam norimas atlikti pakeitimas turi eiti vėliau, po vykdomo programos etapo. Jeigu pakeitimas nėra tinkamas, 3 kartus sužybcios atitinkamos lemputės.

- C Jeigu mašina skalbinių negrežia, galbūt programa veikia skalavimo sulaikymo režimu arba, susidarius per dideliu skalbinių pasiskirstymo mašinoje netolygumui, įsijungė automatinė grežimo koregavimo sistema.

Dūrelių užraktas

Mašinos dūreles užblokuoja užrakto sistema, kuri neleidžia atidaryti dūrelių tais atvejais, kai vandens lygis nėra tinkamas.

Įjungus mašinos pristabdymo režimą, pradės žybcioti dūrelių lemputė. Mašina tikrina viduje esančio vandens lygį. Jeigu lygis tinkamas, po 1-2 minučių dūrelių lemputė užsideds ir dūreles bus galima atidaryti.

Jeigu lygis netinkamas, dūrelių lemputė užges ir dūrelių atidaryti nebus galima. Jeigu privalote atidaryti dūreles, kai dūrelių lemputė nešviečia, privalote atšaukti esamą programą; žr. skyrių „Programos atšaukimas“.

Pasirinkimų keitimas paleidus programą **Mašinos perjungimas į parengties režimą**

Jei norite mašinai veikiant norite perjungti ją į pristabdymo režimą, paspauskite paleidimo/pristabdymo mygtuką. Programos tęsimas indikatoriuje pradeda žybcioti mašinos vykdomo žingsnio lemputė, rodydama, kad mašina yra perjungta į pristabdymo režimą.

Be to, kai dūreles jau galima atidaryti, užsidega ir kartu su programos žingsnio lempute nepertraukiamai dega lemputė „Door“.

Pagalbinių funkcijų grežimo greičio ir temperatūros nustatymų pakeitimas

Priklausomai nuo vykdomo programos etapo, galite atšaukti arba įjungti pagalbines funkcijas; žr. skyrių „Pagalbinių funkcijų pasirinkimas“.

Taip pat galite pakeisti grežimo greičio ir temperatūros nuostatas; žr. „Grežimo greičio pasirinkimas“ ir „Temperatūros pasirinkimas“.

- C Jeigu pakeitimo atlikti negalima, 3 kartus sužybcios atitinkama lemputė.

Skalbinių įdėjimas arba išėmimas

Jei norite mašiną perjungti į pristabdymo režimą, paspauskite paleidimo/pristabdymo mygtuką. Žybcios atitinkamos programos eigos etapo, kuriame mašina buvo perjungta į pristabdymo režimą, lemputė. Palaukite, kol galima bus atidaryti dūreles. Atidarykite įdėjimo dureles ir pridėkite arba išimkite

skalbinius. Uždarykite dureles. Jeigu reikia, pakeiskite pagalbinį funkcijų, gręžimo greičio ir temperatūros nuostatas. Norėdami paleisti mašiną, paspauskite paleidimo/pristabdymo mygtuką.

C Jeigu skalbyklės temperatūra bus aukšta arba joje esančio vandens lygis bus virš dūrelių angos, dūrelės neatsidarys.

Programos atšaukimas

Norėdami atšaukti programą, pasukite programų pasirinkimo rankenėlę, kad pasirinktumėte kitą programą. Ankstesnė programa bus atšaukta. Be perstojo žybcios pabaigos/atšaukimo lemputė, įspėdama, kad programa yra atšaukta.

Vandens išleidimo funkcija veiks 1–2 minutes nepriklausomai nuo programos etapo ir nuo to, ar skalbyklėje yra, ar nėra vandens. Šiam laikotarpiui pasibaigus, skalbyklė vėl bus parengta paleisti pirmą naujos programos etapą.

C Priklausomai nuo to, kuriame etape buvo atšaukta programa, jums gali tekti iš naujo pripilti skalbimo priemonės ir audinių minkštiklio.

C Jeigu atšaukę programą norite atidaryti dureles, bet jų atidaryti nepavyksta, nes skalbyklėje esančio vandens lygis yra virš dūrelių angos, tuomet pasukite programos pasirinkimo rankenėlę ties vandens išleidimo+gręžimo programa, kad vanduo būtų išleistas iš skalbyklės.

Programos pabaiga

Programos pabaigoje ekrane rodomas pranešimas „End“ (pabaiga). Palaukite, kol dūrelių lemputė švies nežybciodama. Norėdami išjungti mašiną, spauskite įjungimo / išjungimo mygtuką. Ištraukite skalbinius ir uždarykite dureles. Dabar skalbyklė parengta kitam skalbimo ciklui.

5 Techninė priežiūra ir valymas

Reguliari valant, pailgėja gaminio naudojimo laikas ir sumažėja triukščių atvejų.

Skalbimo priemonių stalčiuko valymas

Reguliariai (kas 4–5 skalbimo ciklus), valykite skalbimo priemonės stalčiuką, kad jame nesikaupytų skalbimo priemonės likučiai.

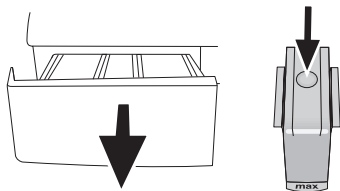

Spauskite sifono tašką audinių minkštiklio skyriuje ir traukite stalčiuką link savęs, kol ištrauksite.

C Jeigu audinių minkštiklio skyriuje pradeda kauptis didesnis nei įprasta minkštiklio ir vandens mišinio kiekis, reikia išvalyti sifoną.

Išplaukite skalbimo priemonių stalčiuką ir sifoną kriauklėje dideliame drungno vandens kiekyje. Valydami stalčiuką, užsidėkite apsaugines pirštines arba naudokite tinkamą šepetėlį, kad neliestumėte nuosėdų rankomis. Išvalę, vėl įdėkite stalčiuką ir patikrinkite, ar jis tinkamai užfiksuotas.

Vandens išleidimo filtrų valymas

Kiekviename mašinos užpakalinėje dalyje esančio vandens išleidimo sklendės gale bei kiekviename vandens išleidimo žarnos gale, prijungimo prie čiaupo vietoje, yra po filtrą. Šie filtrai neleidžia į mašiną patekti vandenyje esantiems svetimkūniams ir purvui. Filtrams užsiteršus, juos reikėtų išvalyti.

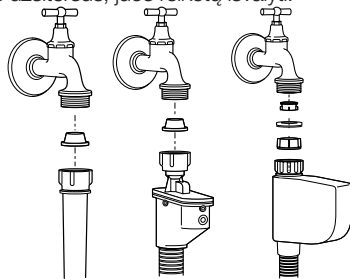

Užsukite čiaupus. Ištraukite kaiščius iš vandens išleidimo žarnų, kad pasiektumėte vandens išleidimo vožtuvuose esančius filtrus. Nuvalykite juos tinkamu šepetėliu. Jeigu filtrai labai purvini, galite juos ištraukti pincetu ir išvalyti. Ištraukite filtrus su tarpikliais iš tiesiųjų vandens išleidimo žarnų dalių ir kruopščiai juos nuplaukite po tekančiu vandeniu. Atsargiai atgal įkiškite tarpiklius ir filtrus į vietą ir ranka užveržkite žarnos varžles.

Likusio vandens išleidimas ir siurblio filtro valymas

Išleidžiant skalbimo vandenį, šioje mašinoje įrengta filtrų sistema neleidžia į jos sraigą patekti kietiems daiktams, pavyzdžiui, sagoms, monetoms ir audinių pluoštams. Todėl vanduo išleidžiamas sklandžiai ir pailgėja siurblio naudojimo laikas.

Jeigu iš mašinos neišleidžiamas vanduo, gali būti užsikišęs siurblio filtras. Filtrą privaloma išvalyti kiekvieną kartą, kai tik jis užsikemša, arba kas 3 mėnesius. Norint išvalyti siurblio filtrą, pirmiausia reikia išleisti vandenį.

Be to, prieš gabenant mašiną (pvz., persikraustant į kitą namą) ir esant šaltam orui, vandenį reikia visiškai išleisti.

A Siurblio filtre likę pašaliniai daiktai gali jį sugadinti arba kelti triukšmą.

Norint išvalyti purviną filtrą ir išleisti vandenį: ištraukite mašinos kištuką iš maitinimo lizdo.

A Mašinoje vandens temperatūra gali pakilti iki 90 °C. Norint neapsidenginti, filtrą privaloma valyti tada, kai vanduo mašinoje atvėsta.

Atidarykite filtro galvutę.

Jeigu filtro galvutė sudaryta iš dviejų dalių, paspauskite ant filtro galvutės esančią ašelę žemyn ir ištraukite jos dalį.

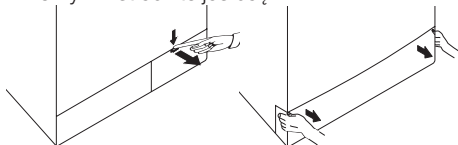

Jeigu filtro galvutė sudaryta iš vienos dalies, patraukite už galvutės iš viršaus, iš abiejų pusių, kad

ją atidarytumėte.

C Galite nuimti filtro dangtelį, truputį paspausdami žemyn plastikiniu smailiu įrankiu, prakišdami jį pro virš filtro dangteliu esančią angą. Dangteliui nuimti nenaudokite jokių įrankių metaliniais galais.

Kai kuriuose modeliuose yra avarinio vandens išleidimo žarna, o kai kuriuose – ne. Norėdami išleisti vandenį, vadovaukitės toliau pateiktais nurodymais. Vandens išleidimas, kai gaminys turi avarinio vandens išleidimo žarną:

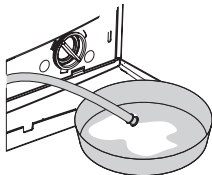



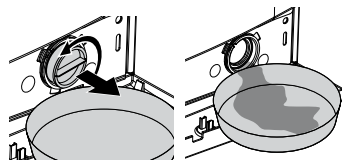























Ištraukite avarinio vandens išleidimo žarną iš jos tvirtinimo vietos. Po žarnos galu padėkite didelį indą. Ištraukite iš žarnos galo kaištį ir išpilkite vandenį į indą. Kai indas bus lipnas, užkimškite žarnos galą, vėl įkišdami kaištį. Išpylę vandenį iš bakelio, vėl pakartokite pirmiau aprašytus veiksmus, kad vanduo būtų visiškai išleistas iš mašinos. Išleidę visą vandenį, užkimškite jos galą kaiščiu ir užfiksuokite žarną jos tvirtinimo vietoje. Pasukite ir ištraukite siurblio filtrą. Vandens išleidimas, kai gaminys neturi avarinio vandens išleidimo žarnos:



Padėkite didelį indą priešais filtrą, kad į jį subėgtų filtrė esantis vanduo. Atsukite siurblio filtrą (sukite prieš laikrodžio rodyklę), kol iš jo ims tekėti vanduo. Nukreipkite vandens srovę į indą, kurį buvote padėjęs priešais filtrą. Šalia visuomet turėkite šluostę, kad galėtumėte sugerti ją išsiliejusį vandenį. Išleidę iš mašinos visą vandenį, sukdami visiškai ištraukite filtrą. Išvalykite filtro viduje esančias nuosėdas ir, jeigu yra, audinių pluoštus siurblio sraigto vietoje. Įdėkite filtrą.

A Jeigu jūsų mašinoje yra vandens purkštukas, patikrinkite, ar įtaisėte filtrą į siurblyje esantį purkštuko korpusą. Niekada nekiškite filtro į korpusą jėga. Vėl iki galo tinkamai įdėkite filtrą. Kitai pro filtro galvutę gali pradėti bėgti vanduo. Jeigu filtro galvutė sudaryta iš dviejų dalių, uždarykite filtro galvutę, paspauskite ašelę. Jeigu ji yra sudaryta iš vienos dalies, pirmiausia įtaisykite ašelės apačioje, tuomet užspauskite viršutinę dalį.

										
Atgavimas (atsviežinimas)	Eco 20 (ekonomiškas skalbimas 20) (ekologiška ekonominė programa)	Mašinos priežiūra (automatinis valymas)	Moteriškas apatinis trikotažas	Mini Daly express (kasdienė skubioji)	Mini 14 (14n trumpa skubioji programa)	Pusė kiekio	Greitasis skalbimas	Tamsūs skalbimai (tamsių spalvų drabužių skalbimo programa)	Mix (mišinys pluoštams)	
										
Ijungta / išjungta	Pradėti / Pauzė	Medvilnė	Sintetika	Vilna	Gležni audiniai	Intensyvi (intensyvioji)	Sporto apranga	Marškiniai	Antklodė	Hygiene (higieni škoji)
										
Rankinis skalbimas	Prewash (nuskalbimas)	Pagrindinis skalbimas	Papildomas skalbimas	Mirkymas	Glamžymai mažinant programa	Skalbimo sulaukymas	Be grežimo	Grežimas	Skalbimas šaltame vandenyje	Paruoštas
										
Skalbimas	Pabaiga	Apsauga nuo vaikų	„Cancel 3“ (At šaukti 3)	Temperatūra	Laiko atidėjimas	Vandens išleidimas	Super (specialioji)	Superekonominė (tūn taup)	Skalbimas	Cotton Eco (ekonomiška medvilnės skalbimo programa)

6 Techniniai duomenys

	WNF 5300 WE	WNF 5321 WE	WNF 5341 WE	WNF 5380 WE
Modeliai (LT)				
Maksimalus sausų skalbinių kiekis (kg)	5	5	5	5
Aukštis (cm)	84	84	84	84
Plotis (cm)	60	60	60	60
Gylis (cm)	47	47	47	47
Grynasis svoris (±4 kg)	60	62	65	60
Elektros įvestis (V/Hz)	230 V / 50Hz			
Bendroji el. srovė (A)	10	10	10	10
Bendroji galia (W)	2200			
Gręžimo greitis (maks. aps./min)	1000	1200	1400	800
Energijos sąnaudos esant budėjimo režimui (W)	1.35	1.35	1.35	1.35
Energijos sąnaudos esant išjungimo režimui (W)	0.25	0.25	0.25	0.25

 Siekiant pagerinti šio gaminio kokybę, techniniai duomenys gali būti keičiami be išankstinio įspėjimo. Šioje instrukcijoje nurodytos savybės yra schemiškos ir gali skirtis nuo gaminio savybių. Mašinų kategorijos plokštelėse arba jas lydintuose dokumentacijose nurodyti dydžiai gauti esant laboratorinėms sąlygoms, vadovaujantis atitinkamais standartais. Buitinių prietaisų sąnaudos ir reikšmės gali skirtis priklausomai nuo eksploataavimo ir aplinkos sąlygų.



Šis gaminyje paženklintas elektros ir elektroninės įrangos rūšiavimo ir atrankos (WEEE) ženklas. Tai reiškia, kad, norint šį gaminį perdirbti arba išmontuoti ir taip sumažinti jo poveikį aplinkai, jį reikia tvarkyti pagal 2002/96/EB Europos direktyvą. Dėl papildomos informacijos susisiekite su savo vietos arba regiono valdžios institucijomis. Dėl elektronikos gaminiuose esančių pavojingų medžiagų, neįtraukus jų rūšiavimo ir atrankos procesą, pastarieji kelia potencialų pavojų aplinkai ir žmonių sveikatai.

7 Trikčių šalinimas

Programa nepasileidžia arba jos negalima pasirinkti.

- Iškilus tiekimo problemai (pavyzdžiui, tinklo įtampa, vandens slėgis ir pan.), mašina gali būti persijungusi į sausaugos režimą. >>> *Paspauskite ir 3 sekundes palaikykite nuspaudę paleidimo / pristabdymo mygtuką, kad mašina vėl imtų veikti pagal gamyklos nuostatas. (Žr. „Programos atšaukimas“)*

Vanduo lieka mašinoje.

- Gamybos metu, dėl kokybės kontrolės procesų, mašinoje gali būti likę vandens. >>> *Tai nėra gedimas; vanduo nekenkia mašinai.*

Mašina vibruoja arba kelia triukšmą.

- Mašina gali būti nelygiai pastatyta. >>> *Pareguliuokite kojeles, kad mašina stovėtų lygiai.*
- Į siurblio filtrą gali būti pakliuvęs kietas daiktas. >>> *Išvalykite siurblio filtrą.*
- Gali būti neišsukti apsauginiai gabenimo varžtai. >>> *Išsukite apsauginius gabenimo varžtus.*
- Mašinoje gali būti per mažai skalbinių. >>> *Pridėkite į mašiną daugiau skalbinių.*
- Mašinoje gali būti pridėta per daug skalbinių. >>> *Sumažinkite skalbinių kiekį mašinoje arba išskirstykite skalbinius rankomis.*
- Mašinoje gali būti atremta į kietą daiktą. >>> *Įsitikinkite, kad mašina nebūtų į nieką atremta.*

Paleidus programą, mašina netrukus išsijungė.

- Mašina gali laikinai išsijungti sumažėjus įtampai. >>> *Ji veiks toliau, kai įtampos lygis vėl taps normalus.*

Nepaleidžiama programos atgalinė laiko atskaita. (Modeliuose su įrengtu ekranu)

- Laikmatis gali būti sustojęs įleidžiant vandenį. >>> *Laikmatis nepradedą atgalinės laiko atskaitos, kol į mašiną nepriplamas tinkamas vandens kiekis. Mašina lauks, kol į ją bus pripiltas pakankamas vandens kiekis, kad dėl per mažo vandens kiekio nepablogėtų skalbimo rezultatai. Po to laikmatis vėl ims skaičiuoti laiką atgal.*
 - Laikmatis gali būti sustojęs šildymo etapo metu. >>> *Laikmatis nepradedą atgalinės laiko atskaitos, kol mašinoje nepasiekiami pasirinkta temperatūra.*
 - Laikmatis gali būti sustojęs grežimo etapo metu. >>> *Dėl būgne netolygiai pasiskirsčiusių skalbinių gali būti įsijungusi automatinė nesubalansuotų skalbinių aptikimo sistema.*
- C Skalbiniai mašinoje negrežiami tol, kol jie nėra tolygiai paskirstyti būgne, nes mašina gali sugesti arba apgadinti aplink ją esančius daiktus. Skalbinius reikėtų išskirstyti ir dar kartą išgrežti.

Iš skalbimo priemonės stalčiuo bėga putas.

- Pridėta per daug skalbimo priemonės. >>> *Sumaišykite 1 valgomąjį šaukštą minkštiklio ir ½ l vandens bei įpilkite į pagrindinį skalbimo priemonės stalčiaus plovimo skyrių.*
- C Įpilkite į skalbyklę skalbimo miltelių, atsizvelgdami į tinkamas programas ir maks. skalbinių kiekį, nurodytą „Programų ir sąnaudų lentelėje“. Jeigu naudojate papildomas chemines priemones (dėmių vaaliklius, baliklius ir pan.), skalbimo miltelių pilkite mažiau.

Programos pabaigoje skalbiniai lieka šlapi

- Naudojant per daug skalbimo priemonės, gali susidaryti per daug putų, todėl gali įsijungti automatinė putų sugėrimo sistema. >>> *Naudokite rekomenduojamą kiekį skalbimo priemonės.*
- C Skalbiniai mašinoje negrežiami tol, kol jie nėra tolygiai paskirstyti būgne, nes mašina gali sugesti arba apgadinti aplink ją esančius daiktus. Skalbinius reikėtų išskirstyti ir dar kartą išgrežti.

A Jeigu negalite pašalinti problemos, nors ir vadovaujatės šiame skyriuje pateiktais nurodymais, kreipkitės į pardavėją arba įgaliojoto techninio aptarnavimo centro atstovą. Niekada nebandykite patys taisyti neveikiančio gaminio.

